

MILBANK[®]
ENERGY AT WORK



Catálogo Internacional

International Catalog in English and Spanish



About Milbank

Energy at work since 1927

Milbank provides the tools that empower life. We enable the amazing in countless everyday ways through our thoughtfully designed products and collaborative ingenuity. More than a manufacturing company, we are an active and engaged contributor in the movement of energy. We are energy at work.

Milbank designs and builds solutions that move power for the residential, commercial, industrial, utility and transportation sectors. Milbank combines more than 85 years of expertise in electrical engineering and production with a commitment to develop and implement sustainable, integrated power solutions. A third-generation, family-owned business, Milbank is headquartered in Kansas City, Mo. For more information, please visit www.milbankworks.com.



METERING

Milbank meter sockets have set the standard for quality since 1927. With a 99.97% quality performance, thousands of active products to meet your utility's requirements and tens of millions of sockets installed across the globe, our products help keep energy at work. And with 22 stocking locations across the U.S., and our OneSERT program to help during emergency situations, our meter sockets are ready to go, wherever the job may be.



ENCLOSURES & ENCLOSED CONTROLS

When it comes to enclosures and enclosed control products, Milbank has it covered! We offer a complete line of junction boxes, telephone cabinet covers, transformer cabinets, wireways, pushbutton enclosures, consoles and thermal management products. We specialize in custom-built enclosures and are more than happy to design a solution for your specific project. Our commercial pedestals are easy to install, fast, safe and secure, and completely customizable.



GENERATORS & ENERGY MANAGEMENT

Milbank's standby and portable generators give you the peace of mind of living life uninterrupted during increasingly frequent power outages caused by severe weather, high demand and other situations. Our energy management systems give you reliable and sustainable ways to reduce both your energy costs and your impact on the environment.



Acerca de Milbank

Energía en el trabajo desde 1927

Milbank construye soluciones que distribuyen la energía para los sectores residencial, comercial, industrial, de servicios y de transporte. Milbank conjuga más de 85 años de experiencia en el diseño y manufactura de ingeniería eléctrica, con el compromiso de desarrollar e implantar en forma global soluciones de energía sustentables e integradas. Nuestro portafolio de soluciones incluye sistemas de medición eléctrica, soluciones en energía eólica y solar, así como fuentes portátiles de energía. Milbank, una empresa familiar durante tres generaciones, tiene sus oficinas principales en Kansas City, Mo. Para mayor información, por favor visite milbankworks.com



MEDICIÓN

Las bases para medidor Milbank han establecido la norma de calidad desde 1927. Con un desempeño de calidad del 99.97%, miles de productos en activo para cubrir sus requerimientos de servicios y decenas de millones de medidores instalados en todo el mundo, nuestros productos ayudan a lograr que la energía se mantenga trabajando. Y con 22 puntos de abastecimiento a lo largo y ancho de Estados Unidos, además de nuestro programa OneSERT para ayudar durante situaciones de emergencia, nuestras bases para medidor están listas para salir, a dondequiera que se encuentre el trabajo.



COMERCIAL E INDUSTRIAL

Cuando se trata de productos comerciales e industriales, ¡Milbank los tiene! Ofrecemos una línea completa de cajas de conexiones, cubiertas para gabinetes telefónicos, gabinetes para transformador, ductos para cable, cajas para botones pulsadores, consolas, y productos para manejo térmico. Nos especializamos en cajas fabricadas a la medida, y nos dará mucho gusto diseñar una solución para su proyecto específico. Nuestros muretes para medidores comerciales son fáciles de instalar, seguros y completamente adaptables a las necesidades del cliente.



GENERADORES

Los generadores Milbank domésticos y portátiles le brindan la tranquilidad de disfrutar una vida sin interrupciones durante los cortes de energía cada vez más frecuentes, causados por condiciones climáticas severas, alta demanda y otras situaciones. Nuestro equipo de suministro para vehículos eléctricos, turbinas eólicas y sistemas de administración de energía le proporcionan formas confiables y sostenibles no solamente para reducir sus costos, sino también el impacto ambiental.

See back of catalog for index by catalog number

Single Position Meter Sockets

Economy socket, 4–6 terminals, ring type	4
100–125 amps, 4 & 5 terminals, ringless & ring type	5
200 amps, 4 & 5 terminals, ringless & ring type	6–7
100–200 amps, 7 terminals, ringless & ring type	8
200 amps, 7 terminals, ringless.....	9
Stainless steel meter sockets	10
320 amps, 4 & 5 terminals, lever bypass, ringless	11

Meter Mains

100–200 amps, 4 terminals, ringless.....	12
100–200 amps, with load center, 4 terminals, ringless & ring type	13
320 amps, 4 terminals, lever bypass, ringless.....	14
Cold squence, 4–7 terminals, ringless.....	15

Multi-Position

100 amps, 5 terminals, ringless.....	16
Meter mains, 125 & 200 amps, 4 terminals, ringless	17

Transformer Rated, Test Switches, Transformer Cabinets & Transockets

20 amps, 6–15 terminals, ringless & ring type	18–19
Test switches	20–22
Transformer cabinets	23–24
600 amp transockets, 6–14 terminals, ringless	25

Pedestals

100–200 amps, meter main pedestals, 4 terminals, ringless.....	26
100–200 amps, meter main with load center pedestals, 4 terminals, ringless.....	27

Power Outlets/RV Power

Surface mount power outlets.....	28
Power outlet pedestals.....	29

Miscellaneous

Terminal boxes	30–31
Commercial meter pedestals	32–33
Generators.....	34
Electric vehicle supply equipment	35
Accessories	36–39
Reference information	40–43



Utility requirements for this equipment may vary. Always consult the serving utility for their requirements before ordering or installing equipment.

Contenido

Consulte por número de catálogo en el índice al final del catálogo

Bases para Medidor Servicio Individual

Base económica, 4-6 terminales, con arillo	4
100-125 amps, 4 y 5 terminales, sin arillo y con arillo	5
200 amps, 4 y 5 terminales, sin arillo y con arillo.....	6-7
100-200 amps, 7 terminales, sin arillo y con arillo	8
200 amps, 7 terminales, sin arillo.....	9
Bases para medidor de acero inoxidable.....	10
320 amps, 4 y 5 terminales, derivación tipo palanca, sin arillo	11

Dispositivos Principales de Medición

100-200 amps, 4 terminales, sin arillo	12
100-200 amps, con centro de carga, 4 terminales, sin arillo y con arillo.....	13
320 amps, 4 terminales, derivación tipo palanca, sin arillo.....	14
Secuencia desenergizada, 4-7 terminales, sin arillo	15

Servicio Múltiple

100 amps, 5 terminales, sin arillo.....	16
Dispositivos principales de medición, 125 y 200 amps, 4 terminales, sin arillo	17

Instrumento de Transformadores, Interruptores de Prueba, Gabinetes para Transformador y Bases Enchufe

20 amps, 6-15 terminales, sin arillo y con arillo	18-19
Interruptores de prueba	20-22
Gabinetes para transformador.....	23-24
Bases enchufe de 600 amps, 6-14 terminales, sin arillo	25

Muretes

100-200 amps, dispositivos principales de medición, 4 terminales, sin arillo	26
100-200 amps, dispositivos principales de medición con centro de carga, 4 terminales, sin arillo.....	27

Tomas de Corriente / Corriente para RV

Montaje de toma de corriente en superficie.....	28
Toma de corriente en muretes.....	29

Misceláneos

Cajas de terminales.....	30-31
Muretes para medidores comerciales	32-33
Generadores	34
Equipo de suministro para vehículos eléctricos	35
Accesorios.....	36-39
Información para referencia.....	40-43

Los requerimientos de la compañía de suministro eléctrico para este equipo pueden variar. Consulte siempre a la compañía de suministro eléctrico que le da servicio cuáles son sus requerimientos antes de ordenar o instalar equipo.



4

ECONOMY
SOCKET

Economy Socket

4–6 Terminals | 100 Amps | Ring Type

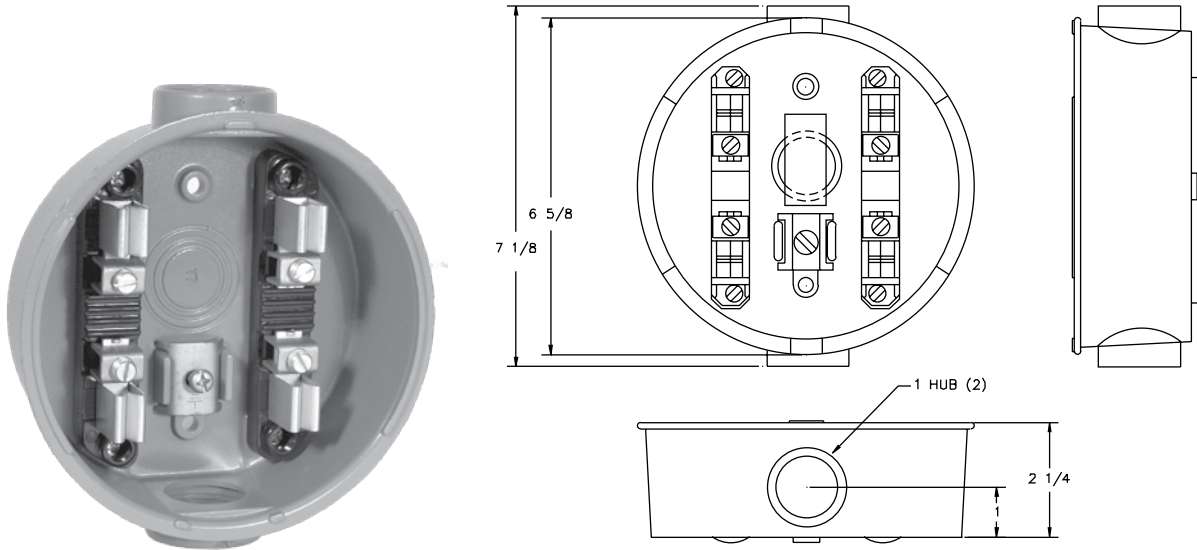

30-100 Amps | 4, 5 & 6 Terminals | Economy Cast Socket | Ring Type

Catalog Number	Terminals	Hub Location	Hub Size	Connectors CU/AL	Quantity per Package	Knockouts
AP2300-03	4	Top & Bottom	(2) 1"	#12-#1	12	¾", 1"
AP2300-04	4	Top & Bottom	(2) 1¼"	#12-#1	12	¾", 1"
AP2300-07	4	Top	1"	#12-#1	12	¾", 1"
AP2300-08	4	Top	1¼"	#12-#1	12	¾", 1"
AP2300-03-5T	5	Top & Bottom	(2) 1"	#12-#1	12	¾", 1"
AP2300-03-5T-AB	5	Top & Bottom	(2) 1"	#12-#1	12	¾", 1"
AP2300-03-6T	6	Top & Bottom	(2) 1"	#12-#1	12	¾", 1"

Notes

- **Non-UL Listed:** These units are not UL tested.
- **Fifth Terminal:** AP2300-03-5T and AP2300-03-5T-AB include factory-installed fifth terminal
- **Sixth Terminal:** AP2300-03-6T includes factory-installed sixth terminal.
- **Auto-Bypass:** -AB suffix indicates installed auto-bypass feature. Consult factory for more details.
- **Sealing Rings:** These units are supplied with an **MR-2** snap action sealing ring as standard.



Utility requirements for this equipment may vary. Always consult the serving utility for their requirements before ordering or installing equipment.

Base para Medidor Económica

4-6 Mordazas | 100 Amps | Con Arillo

4
base para
medidor
económica

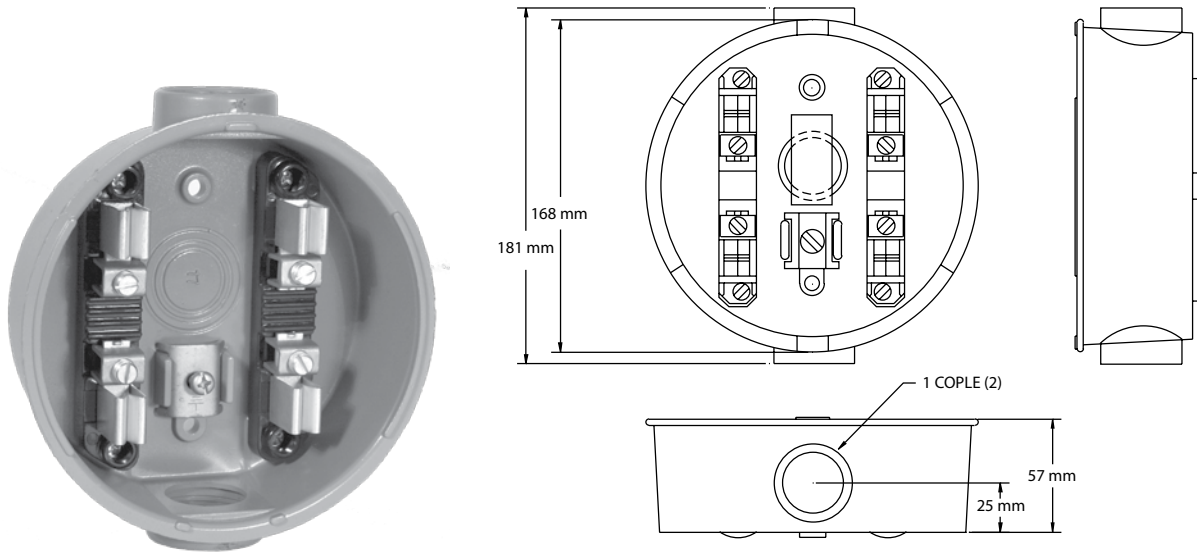

30-100 Amps | 4, 5 y 6 Terminales | Base de Medidor Económica | Con Arillo

Número de Catálogo	Terminales	Ubicación del Cople	Tamaño del Cople	Rangos de Conductor Cu/Al	Cantidad por Paquete	Semi-cortes
AP2300-03	4	Parte superior y Parte inferior	(2) 25 mm	#12-#1	12	19 mm, 25 mm
AP2300-04	4	Parte superior y Parte inferior	(2) 32 mm	#12-#1	12	19 mm, 25 mm
AP2300-07	4	Parte superior	25 mm	#12-#1	12	19 mm, 25 mm
AP2300-08	4	Parte superior	32 mm	#12-#1	12	19 mm, 25 mm
AP2300-03-5T	5	Parte superior y Parte inferior	(2) 25 mm	#12-#1	12	19 mm, 25 mm
AP2300-03-5T-AB	5	Parte superior y Parte inferior	(2) 25 mm	#12-#1	12	19 mm, 25 mm
AP2300-03-6T	6	Parte superior y Parte inferior	(2) 25 mm	#12-#1	12	19 mm, 25 mm

Notas

- **No Aprobados por UL:** Estas unidades no cuentan con aprobación UL.
- **Quinta Terminal:** Para los catálogos **AP2300-03-5T** y **AP2300-03-5T-AB** la quinta terminal es instalada desde fábrica.
- **Sexta Terminal:** Para el catálogo **AP2300-03-6T** la sexta terminal es instalada desde fábrica.
- **Auto-Conexión:** El sufijo **-AB** nos indica una auto-conexión instalada. Para mayor información comunicarse con Milbank.
- **Arillo:** Esta unidad se suministra con un arillo a presión serie **MR-2**.

Los requerimientos de la compañía de suministro eléctrico para este equipo pueden variar. Consulte siempre a la compañía de suministro eléctrico que le da servicio cuáles son sus requerimientos antes de ordenar o instalar equipo.



5

100-125 AMP
SINGLE
POSITION
SOCKETS

Single Position Sockets

100-125 Amps | Ringless & Ring Type | 600 VAC



U7487-RL-TG

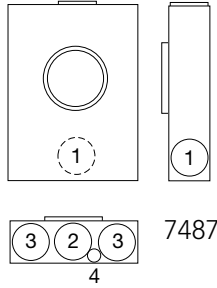

7487



U5934-XL

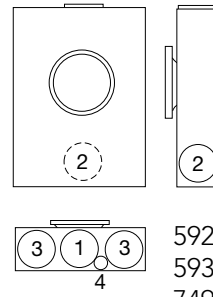

5929
5934
7490

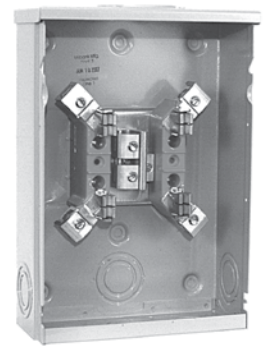

U7490-RL-TG

4 & 5 Terminals | Single Position | Ringless

Catalog Number	Amps	Terminals	Hub	Connectors CU/AL		Bypass	Dimensions			Knockouts			
				Line	Load		D"	W"	H"	1	2	3	4
U7487-RL-TG	125	4	H.O.	#6-2/0	#6-2/0	None	3 ⁵ / ₁₆	8	11 ¹ / ₂	2	1 ¹ / ₂	1 ¹ / ₄	1 ¹ / ₄
U5934-XL	100	4	C.P.	#6-2/0	#6-2/0	None	3 ⁵ / ₁₆	8	11 ¹ / ₂	2	1 ¹ / ₂	1 ¹ / ₄	1 ¹ / ₄
U7487-RL-TG-5T	125	5	H.O.	#12-1/0	#12-1/0	None	3 ⁵ / ₁₆	8	11 ¹ / ₂	2	1 ¹ / ₂	1 ¹ / ₄	1 ¹ / ₄

4 & 5 Terminals | Single Position | Ring Type

Catalog Number	Amps	Terminals	Hub	Connectors CU/AL		Bypass	Dimensions			Knockouts			
				Line	Load		D"	W"	H"	1	2	3	4
U7490-YL-TG	125	4	1 ¹ / ₄ "	#6-2/0	#6-2/0	None	3 ⁵ / ₁₆	8	11 ¹ / ₂	2	1 ¹ / ₂	1 ¹ / ₄	1 ¹ / ₄
U5929-XL	100	4	C.P.	#6-2/0	#6-2/0	None	3 ⁵ / ₁₆	8	11 ¹ / ₂	2	1 ¹ / ₂	1 ¹ / ₄	1 ¹ / ₄
U7490-YL-TG-5T	125	5	1 ¹ / ₄ "	#12-1/0	#12-1/0	None	3 ⁵ / ₁₆	8	11 ¹ / ₂	2	1 ¹ / ₂	1 ¹ / ₄	1 ¹ / ₄

Notes

- **Aluminum:** These units are also available in aluminum. Consult factory for more details.
- **Fifth Terminal:** For field mounted fifth terminal on the **U7487 & U7490** order catalog number **5T8K2** to fit into round opening at the 9 o'clock position. For factory-installed fifth terminal, add **-5T** to the catalog number.
- **Hubs:** For proper hub selection see the hub suffix chart on the accessory page.
- **Connectors:** Extruded aluminum connectors are tin plated.
- **Sealing Rings:** The **U7490** unit is supplied with an **MR-2** snap action sealing ring as standard.
- **Horn Bypass:** Horn bypass is available—contact factory for details.
- **Isolated Neutral:** **U5929** and **U5934** include isolated neutral option, ideal for solar applications.



Utility requirements for this equipment may vary. Always consult the serving utility for their requirements before ordering or installing equipment.

Bases para Medidor Servicio Individual

5

100-125 AMP
BASES PARA
MEDIDOR
SERVICIO
INDIVIDUAL

100-125 Amps | Sin Arillo y Con Arillo | 600 V CA

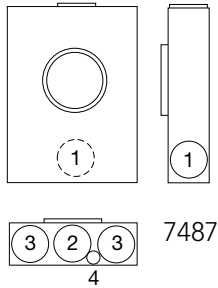

U7487-RL-TG

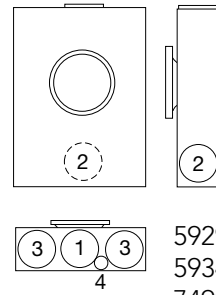

U5934-XL

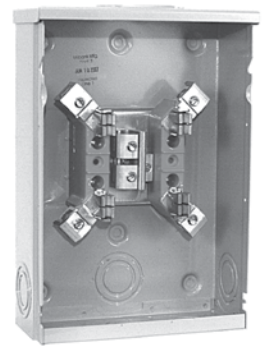

U7490-RL-TG

4 y 5 Terminales | Servicio Individual | Sin Arillo

Número de Catálogo	Amps	Terminales	Cople	Conectores de Alambre Cu/Al		Tipo de Conexión	Dimensiones			Semi-cortes			
				Línea	Carga		P (mm)	A (mm)	A (mm)	1 (mm)	2 (mm)	3 (mm)	4 (mm)
U7487-RL-TG	125	4	Orificio para Cople	#6-2/0	#6-2/0	Ninguno	84	203	292	51	38	32	6
U5934-XL	100	4	T.P.C.	#6-2/0	#6-2/0	Ninguno	84	203	292	51	38	32	6
U7487-RL-TG-5T	125	5	Orificio para Cople	#12-1/0	#12-1/0	Ninguno	84	203	292	51	38	32	6

4 y 5 Terminales | Servicio Individual | Con Arillo

Número de Catálogo	Amps	Terminales	Cople	Conectores de Alambre Cu/Al		Tipo de Conexión	Dimensiones			Semi-cortes			
				Línea	Carga		P (mm)	A (mm)	A (mm)	1 (mm)	2 (mm)	3 (mm)	4 (mm)
U7490-YL-TG	125	4	32 mm	#6-2/0	#6-2/0	Ninguno	84	203	292	51	38	32	6
U5929-XL	100	4	T.P.C.	#6-2/0	#6-2/0	Ninguno	84	203	292	51	38	32	6
U7490-YL-TG-5T	125	5	32 mm	#12-1/0	#12-1/0	Ninguno	84	203	292	51	38	32	6

Notas

- **Aluminio:** Estas unidades también están disponibles en aluminio. Para mayor información contacte al fabricante.
- **Quinta Terminal:** Para los catálogos **U7487** y **U7490** ordene la quinta terminal del catálogo **5T8K2** para orificio redondo (posición 9 en punto). Para quinta terminal ensamblada de fábrica, agregue **-5T** al número de catálogo.
- **Coples:** Para una selección adecuada del cople, consulte la tabla de sufijos en la página de accesorios.
- **Conectores:** Los conectores de aluminio extruido tienen un recubrimiento de estaño.
- **Arillo:** El catálogo **U7490** se suministra con un arillo a presión serie **MR-2**.
- **Conexión tipo Cuerno:** Esta unidad está disponible con conexión tipo cuerno. Para mayor información comunicarse con Milbank.
- **Neutro Aislado:** Los catálogos **U5929** y **U5934** incluyen la opción del neutro aislado, ideal para aplicaciones de energía solar.

Los requerimientos de la compañía de suministro eléctrico para este equipo pueden variar. Consulte siempre a la compañía de suministro eléctrico que le da servicio cuáles son sus requerimientos antes de ordenar o instalar equipo.



6

200 AMP
SINGLE
POSITION
SOCKETS

Single Position Sockets

200 Amps | 4 & 5 Terminals | Ringless | 600 VAC



U7021-RL-TG

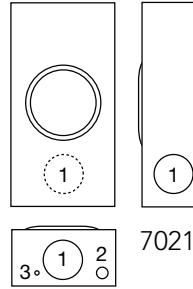

U7040-RL-TG

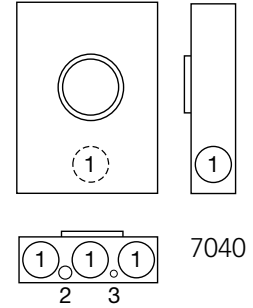

200 Amps | 4 & 5 Terminals | Single Position | Ringless

Catalog Number	Terminals	Hub	Connectors CU/AL		Dimensions			Knockouts		
			Line	Load	D"	W"	H"	1	2	3
U7021-RL-TG	4	H.O.	#6-350	#6-350	4½	8	15½	2½	¼, ½	¼
U7021-DL-TG	4	2"	#6-350	#6-350	4½	8	15½	2½	¼, ½	¼
U7040-RL-TG	4	H.O.	#6-350	#6-350	4½	11	14¾	2½	¼, ½	¼
U7021-RL-TG-5T	5	H.O.	#6-350	#6-350	4½	8	15½	2½	¼, ½	¼

Notes

- **Other Options:** These units are also available in aluminum and horn bypass. Consult factory for more details.
- **Fifth Terminal:** For field mounted fifth terminal, order catalog number **K5T** to fit into square opening at the 9 o'clock position. For factory-installed fifth terminal, add suffix **-5T** to catalog number.
- **Triplex Ground (-TG):** Factory installed.
- **Connectors:** Extruded aluminum connectors are tin plated.



Utility requirements for this equipment may vary. Always consult the serving utility for their requirements before ordering or installing equipment.

Bases para Medidor Servicio Individual

200 Amps | 4 y 5 Terminales | Sin Arillo | 600 V CA

6

200 AMP
BASES PARA
MEDIDOR
SERVICIO
INDIVIDUAL

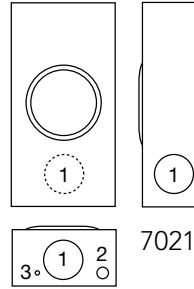

U7021-RL-TG

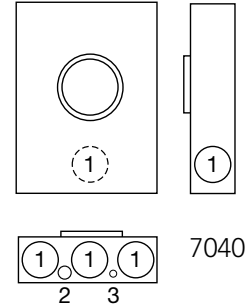

U7040-RL-TG

200 Amps | 4 y 5 Terminales | Servicio Individual | Sin Arillo

Número de Catálogo	Terminales	Cople	Conectores de Alambre Cu/Al		Dimensiones			Semi-cortes		
			Línea	Carga	P (mm)	A (mm)	A (mm)	1 (mm)	2 (mm)	3 (mm)
U7021-RL-TG	4	Orificio para Cople	#6-350	#6-350	105	203	394	64	6, 13	6
U7021-DL-TG	4	51 mm	#6-350	#6-350	105	203	394	64	6, 13	6
U7040-RL-TG	4	Orificio para Cople	#6-350	#6-350	105	279	371	64	6, 13	6
U7021-RL-TG-5T	5	Orificio para Cople	#6-350	#6-350	105	203	394	64	6, 13	6

Notas

- **Otras Opciones:** Estas unidades están disponibles en aluminio y conexión tipo cuerno. Para mayor información contacte al fabricante.
- **Quinta Terminal:** Para ordenar la quinta terminal, ordene el catálogo **K5T** para orificio cuadrado (posición 9 en punto). Para quinta terminal ensamblada de fábrica, agregue **-5T** al número de catálogo.
- **Conexión a Tierra Triple (-TG):** ensamblada desde fábrica.
- **Conectores:** Los conectores de aluminio extruido tienen un recubrimiento de estaño.

Los requerimientos de la compañía de suministro eléctrico para este equipo pueden variar. Consulte siempre a la compañía de suministro eléctrico que le da servicio cuáles son sus requerimientos antes de ordenar o instalar equipo.



7

200 AMP
SINGLE
POSITION
SOCKETS

Single Position Sockets

200 Amps | 4 & 5 Terminals | Ring Type | 600 VAC



U7017-RL-TG

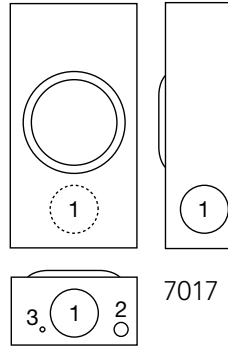

7017



U7018-XL-TG

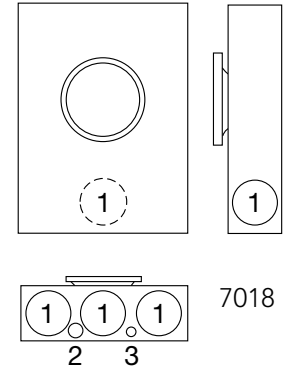

7018

200 Amps | 4 & 5 Terminals | Single Position | Ring Type

Catalog Number	Terminals	Hub	Connectors CU/AL		Dimensions			Knockouts		
			Line	Load	D"	W"	H"	1	2	3
U7017-RL-TG	4	H.O.	#6-350	#6-350	4 $\frac{1}{8}$	8	15 $\frac{1}{2}$	2 $\frac{1}{2}$	1 $\frac{1}{4}$, $\frac{1}{2}$	1 $\frac{1}{4}$
U7017-DL-TG	4	2"	#6-350	#6-350	4 $\frac{1}{8}$	8	15 $\frac{1}{2}$	2 $\frac{1}{2}$	1 $\frac{1}{4}$, $\frac{1}{2}$	1 $\frac{1}{4}$
U7018-XL-TG	4	C.P.	#6-350	#6-350	4 $\frac{3}{16}$	11 $\frac{1}{8}$	15 $\frac{1}{2}$	2 $\frac{1}{2}$	1 $\frac{1}{4}$, $\frac{1}{2}$	1 $\frac{1}{4}$
U7017-RL-TG-5T	5	H.O.	#6-350	#6-350	4 $\frac{1}{8}$	8	15 $\frac{1}{2}$	2 $\frac{1}{2}$	1 $\frac{1}{4}$, $\frac{1}{2}$	1 $\frac{1}{4}$

Notes

- **Other Options:** These units are also available in aluminum and horn bypass. Consult factory for more details.
- **Fifth Terminal:** For field mounted fifth terminal, order catalog number **K5T** to fit into square opening at the 9 o'clock position.
- **Triplex Ground (-TG):** Factory installed.
- **Connectors:** Extruded aluminum connectors are tin plated.
- **Sealing Rings:** Units on this page are supplied with an **MR-2** snap action sealing ring as standard.



Utility requirements for this equipment may vary. Always consult the serving utility for their requirements before ordering or installing equipment.

Bases para Medidor Servicio Individual

200 Amps | 4 y 5 Terminales | Con Arillo | 600 V CA

7

200 AMP
BASES PARA
MEDIDOR
SERVICIO
INDIVIDUAL

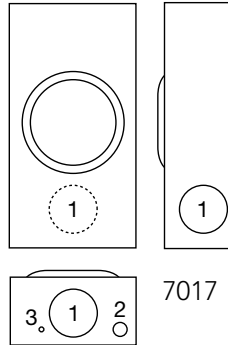

7017

U7017-RL-TG

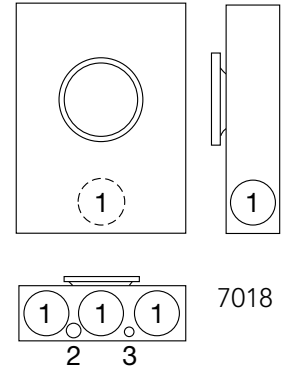

7018

U7018-XL-TG

200 Amps | 4 y 5 Terminales | Servicio Individual | Con Arillo

Número de Catálogo	Terminales	Cople	Conectores de Alambre Cu/Al		Dimensiones			Semi-cortes		
			Línea	Carga	P (mm)	A (mm)	A (mm)	1 (mm)	2 (mm)	3 (mm)
U7017-RL-TG	4	Orificio para Cople	#6-350	#6-350	105	203	394	64	6, 13	6
U7017-DL-TG	4	51 mm	#6-350	#6-350	105	203	394	64	6, 13	6
U7018-XL-TG	4	T.P.C.	#6-350	#6-350	106	283	394	64	6, 13	6
U7017-RL-TG-5T	5	Orificio para Cople	#6-350	#6-350	105	203	394	64	6, 13	6

Notas

- **Otras Opciones:** Estas unidades también están disponibles en aluminio y conexión tipo cuerno. Para mayor información contacte al fabricante.
- **Quinta Terminal:** Para ordenar e instalar la quinta terminal ordene el catálogo **K5T** para orificio cuadrado (posición 9 en punto).
- **Conexión a Tierra Triple (-TG):** ensamblada desde fábrica.
- **Conectores:** Los conectores de aluminio extruido tienen un recubrimiento de estaño.
- **Arillo:** Estas unidades se suministran con un arillo a presión serie **MR-2**.

Los requerimientos de la compañía de suministro eléctrico para este equipo pueden variar. Consulte siempre a la compañía de suministro eléctrico que le da servicio cuáles son sus requerimientos antes de ordenar o instalar equipo.



8

100-200 AMP
SINGLE
POSITION
SOCKETS

Single Position Sockets

100-200 Amps | 7 Terminals | Ringless | 600 VAC



S1910-YL

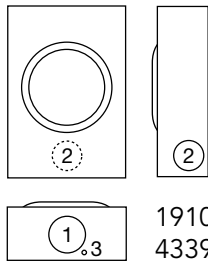

S2417-RL

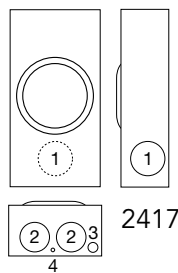

S4339-RL

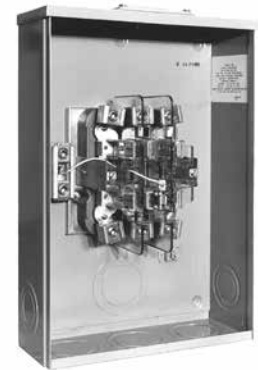
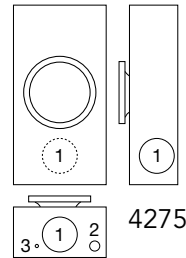

U3328-RXL

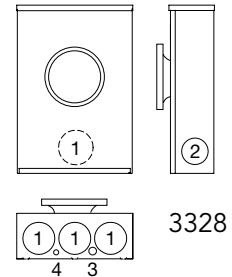

7 Terminals | Single Position | Ringless

Catalog Number	Amps	Hub	Connectors CU/AL		Bypass	Dimensions			Knockouts		
			Line	Load		D"	W"	H"	1	2	3
S1910-YL	100	1 1/4"	#6-2/0	#6-2/0	None	3 5/16	8	11 1/2	2	1 1/2	1/4
S2417-RL	200	H.O.	#6-350	#6-350	None	3 5/16	8	11 1/2	2	1 1/2	1/4
S2417-DL	200	2"	#6-350	#6-350	None	3 5/16	8	11 1/2	2	1 1/2	1/4

7 Terminals | Single Position | Ring Type

Catalog Number	Amps	Hub	Connectors CU/AL		Bypass	Dimensions			Knockouts			
			Line	Load		D"	W"	H"	1	2	3	4
S4339-RL	100	H.O.	#6-2/0	#6-2/0	None	3 5/16	8	11 1/2	2	1 1/2	1/4	—
S4275-DL	200	2"	#6-350	#6-350	None	4 1/8	8	15 1/2	2 1/2	1/4, 1/2	1/4	—
U3328-RXL	200	C.P.	#6-350	#6-350	None	4 7/8	13	19	3	2 1/2	1/4, 1/2	1/4

Notes

- **U3328-RXL:** For isolated neutral, order **K1047**.
- **Sealing Rings:** Ring type units are supplied with an **MR-2** snap action sealing ring as standard.
- **Aluminum Option:** Products on this page are available in aluminum shell construction. Contact Milbank for details.



Utility requirements for this equipment may vary. Always consult the serving utility for their requirements before ordering or installing equipment.

Bases para Medidor Servicio Individual

8

100-200 AMP
BASES PARA
MEDIDOR
SERVICIO
INDIVIDUAL

100-200 Amps | 7 Terminales | Sin Arillo | 600 V CA



S1910-YL

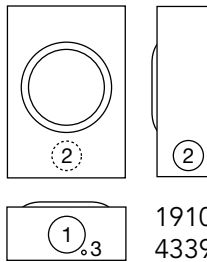

S2417-RL

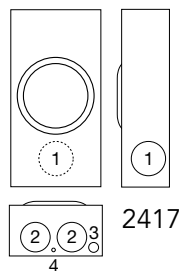

S4339-RI

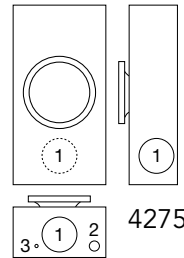

U3328-RXL

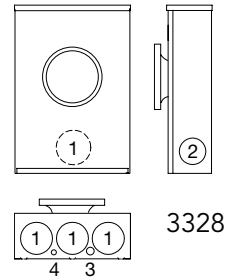

7 Terminales | Servicio Individual | Sin Arillo

Número de Catálogo	Amps	Cople	Conectores de Alambre Cu/Al		Tipo de Conexión	Dimensiones			Semi-cortes		
			Línea	Carga		P (mm)	A (mm)	A (mm)	1 (mm)	2 (mm)	3 (mm)
S1910-YL	100	32 mm	#6-2/0	#6-2/0	Ninguno	84	203	292	53	38	6
S2417-RL	200	Orificio para Cople	#6-350	#6-350	Ninguno	84	203	292	53	38	6
S2417-DL	200	51 mm	#6-350	#6-350	Ninguno	84	203	292	53	38	6

7 Terminales | Servicio Individual | Con Arillo

Número de Catálogo	Amps	Cople	Conectores de Alambre Cu/Al		Tipo de Conexión	Dimensiones			Semi-cortes			
			Línea	Carga		P (mm)	A (mm)	A (mm)	1 (mm)	2 (mm)	3 (mm)	4 (mm)
S4339-RL	100	Orificio para Cople	#6-2/0	#6-2/0	Ninguno	84	203	292	53	38	6	—
S4275-DL	200	51mm	#6-350	#6-350	Ninguno	124	203	394	64	6, 13	6	—
U3328-RXL	200	T.P.C.	#6-350	#6-350	Ninguno	124	330	483	76	64	6, 13	6

Notas

- **U3328-RXL:** Para neutro aislado, ordene **K1047**.
- **Arillo:** Las unidades con arillo se suministran con un arillo a presión serie **MR-2**.
- **Carcasa de Aluminio:** Estas unidades están disponibles en carcasa de aluminio. Para mayor información contacte al fabricante.

Los requerimientos de la compañía de suministro eléctrico para este equipo pueden variar. Consulte siempre a la compañía de suministro eléctrico que le da servicio cuáles son sus requerimientos antes de ordenar o instalar equipo.



9

200 AMP
SINGLE
POSITION
SOCKETS

Single Position Sockets

200 Amps | 7 Terminals | Ringless | 600 VAC

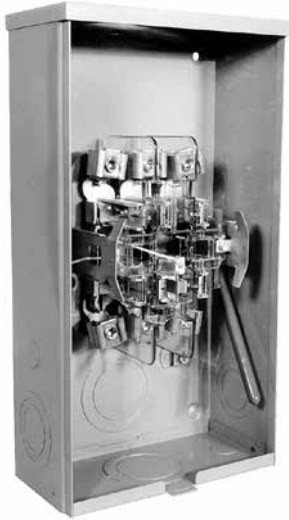

U7421-RL

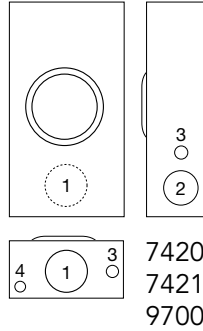

U9700-RRL

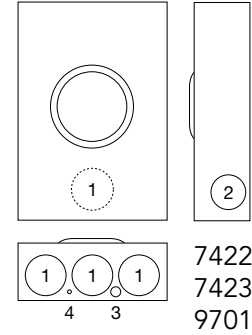

200 Amps | 7 Terminals | Single Position | Ringless

Catalog Number	Hub	Connectors CU/AL		Bypass	Dimensions			Knockouts			
		Line	Load		D"	W"	H"	1	2	3	4
U7420-RL	H.O.	#6-350	#6-350	None ¹	4 ⁷ / ₈	10	18 ¹ / ₂	3	2 ¹ / ₂	³ / ₄	¹ / ₄ , ¹ / ₂
U7421-RL	H.O.	#6-350	#6-350	Lever ²	4 ⁷ / ₈	10	18 ¹ / ₂	3	2 ¹ / ₂	³ / ₄	¹ / ₄ , ¹ / ₂
U7422-RXL†	C.P.	#6-350	#6-350	None ¹	4 ⁷ / ₈	13	19	3	2 ¹ / ₂	¹ / ₄ , ¹ / ₂	¹ / ₄
U7423-RXL†	C.P.	#6-350	#6-350	Lever ²	4 ⁷ / ₈	13	19	3	2 ¹ / ₂	¹ / ₄ , ¹ / ₂	¹ / ₄
U9700-RRL†	H.O.	#6-350	#6-350	Lever ³	4 ⁷ / ₈	10	18 ¹ / ₂	3	2 ¹ / ₂	³ / ₄	¹ / ₄ , ¹ / ₂
U9701-RXL†	C.P.	#6-350	#6-350	Lever ³	4 ⁷ / ₈	13	19	3	2 ¹ / ₂	¹ / ₄ , ¹ / ₂	¹ / ₄

Notes

†These units have a large hub opening with reducer plate to small hub opening.

- **Bypass:** ¹ Medium duty, no bypass. ² Medium duty lever bypass, non jaw-clamping. ³ Lever supplies clamping action on meter spades and also operates bypass device.
- **Aluminum Option:** Products on this page are available in aluminum.
- **4 & 5 Terminal Option:** These units are also available in 4 & 5 terminals.



Utility requirements for this equipment may vary. Always consult the serving utility for their requirements before ordering or installing equipment.

Bases para Medidor Servicio Individual

200 Amps | 7 Terminales | Sin Arillo | 600 V CA

9

200 AMP
BASES PARA
MEDIDOR
SERVICIO
INDIVIDUAL

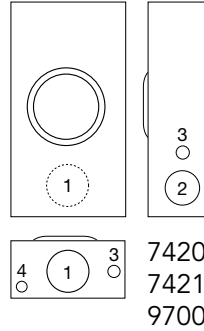
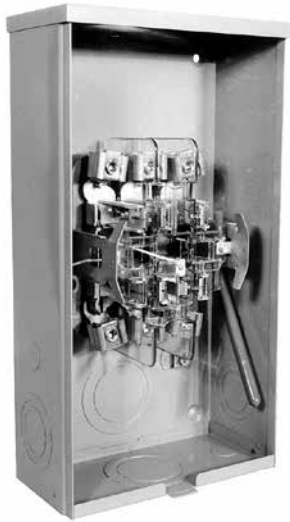

U7421-RL

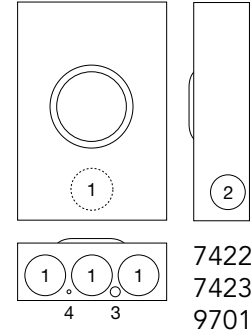

U9700-RRL

200 Amps | 7 Terminales | Servicio Individual | Sin Arillo

Número de Catálogo	Cople	Conectores de Alambre Cu/Al		Tipo de Conexión	Dimensiones			Semi-cortes			
		Línea	Carga		P (mm)	A (mm)	A (mm)	1 (mm)	2 (mm)	3 (mm)	4 (mm)
U7420-RL	Orificio para Cople	#6-350	#6-350	Ninguno ¹	124	254	470	76	64	19	6, 13
U7421-RL	Orificio para Cople	#6-350	#6-350	Palanca ²	124	254	470	76	64	19	6, 13
U7422-RXL†	T.P.C.	#6-350	#6-350	Ninguno ¹	124	330	483	76	64	6, 13	6
U7423-RXL†	T.P.C.	#6-350	#6-350	Palanca ²	124	330	483	76	64	6, 13	6
U9700-RRL†	Orificio para Cople	#6-350	#6-350	Palanca ³	124	254	470	76	64	19	6, 13
U9701-RXL†	T.P.C.	#6-350	#6-350	Palanca ³	124	330	483	76	64	6, 13	6

Notas

†Estas unidades tienen un orificio para cople grande con placa reductora a orificio para cople pequeño.

- **Tipo de Conexión:** ¹ Para servicio medio, sin tipo de conexión. ² Servicio medio con conexión tipo palanca, sin sujeción de mordaza. ³ La palanca ejerce una acción de sujeción sobre las paletas del medidor y hace funcionar el dispositivo de conexión.
- **Carcasa de Aluminio:** Estas unidades están disponibles en carcasa de aluminio.
- **4 y 5 Terminales:** Estas unidades están disponibles en 4 y 5 terminales.

Los requerimientos de la compañía de suministro eléctrico para este equipo pueden variar. Consulte siempre a la compañía de suministro eléctrico que le da servicio cuáles son sus requerimientos antes de ordenar o instalar equipo.



Stainless Steel Products

Build to endure extreme environments



USS4701-O

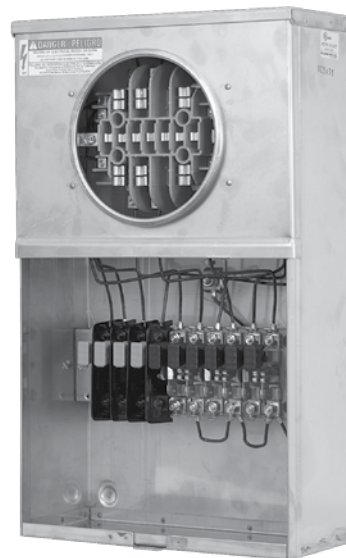

UCSS3433-O

200 Amps | Single Position | Stainless Steel | Ringless

Catalog Number	Terminals	Hub	Connectors CU/AL		Bypass	Dimensions		
			Line	Load		D"	W"	H"
USS3914-O	4	Blank	#6-350	#6-350	None	4 $\frac{7}{8}$	13	19
USS4801-O	4	Blank	#6-350	#6-350	Lever	4 $\frac{7}{8}$	13	19
USS4801-O-5T9	5	Blank	#6-350	#6-350	Lever	4 $\frac{7}{8}$	13	19
USS4701-O	7	Blank	#6-350	#6-350	Lever	4 $\frac{7}{8}$	13	19

Transformer Rated | With Provisions for Test Switch | Stainless Steel | Ring Type

Catalog Number	Terminals	Hub	Connectors CU	Bypass	Dimensions		
					D"	W"	H"
UCSS3436-O	6	Blank	#14 - 2	Test Switch*	5 $\frac{1}{2}$	12	20
UCSS3438-O	8	Blank	#14 - 2	Test Switch*	5 $\frac{1}{2}$	12	20
UCSS3433-O	13	Blank	#14 - 2	Test Switch*	5 $\frac{1}{2}$	12	20

Notes

- **Conduit Opening Applications:** All conduit openings have dimples provided to center location. Top conduit opening must have water-tight hub installed.
- ***Test Switch:** Test switch provisions. Test switch and wiring not included.
- **Contact Milbank for other units available in stainless steel.**



Utility requirements for this equipment may vary. Always consult the serving utility for their requirements before ordering or installing equipment.

Productos de Acero Inoxidable

Fabricados para resistir ambientes extremos

10
PRODUCTOS
DE ACERO
INOXIDABLE



USS4701-O

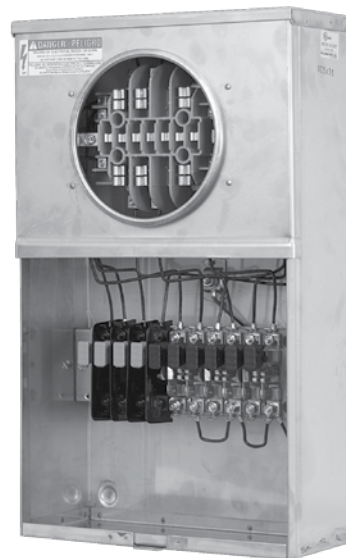

UCSS3433-O

200 Amps | Servicio Individual | Acero Inoxidable | Sin Arillo

Número de Catálogo	Terminales	Cople	Conectores de Alambre Cu/Al		Tipo de Conexión	Dimensiones		
			Línea	Carga		P (mm)	A (mm)	A (mm)
USS3914-O	4	Cerrado	#6-350	#6-350	Ninguno	124	330	483
USS4801-O	4	Cerrado	#6-350	#6-350	Palanca	124	330	483
USS4801-O-5T9	5	Cerrado	#6-350	#6-350	Palanca	124	330	483
USS4701-O	7	Cerrado	#6-350	#6-350	Palanca	124	330	483

Instrumento de Transformadores | Con Preparaciones para Interruptor de Prueba | Acero Inoxidable | Con Arillo

Número de Catálogo	Terminales	Cople	Conectores Cu	Tipo de Conexión	Dimensiones		
					P (mm)	A (mm)	A (mm)
UCSS3436-O	6	Cerrado	#14 - 2	Interruptor de Prueba*	130	305	508
UCSS3438-O	8	Cerrado	#14 - 2	Interruptor de Prueba*	130	305	508
UCSS3433-O	13	Cerrado	#14 - 2	Interruptor de Prueba*	130	305	508

Notas

- **Orificios para Conduit:** Todos los orificios para conduit vienen con hendiduras para centrar su ubicación. El orificio superior debe tener un cople impermeable.
- ***Interruptor de Prueba:** Preparación para interruptor de prueba. Interruptor de prueba y cableado no incluidos.
- **Póngase en contacto con Milbank para conocer otras unidades disponibles en acero inoxidable.**

Los requerimientos de la compañía de suministro eléctrico para este equipo pueden variar. Consulte siempre a la compañía de suministro eléctrico que le da servicio cuáles son sus requerimientos antes de ordenar o instalar equipo.



Single Position Lever Bypass

320 Amp | 4 & 5 Terminal | Ringless | 600 VAC



U4363-R

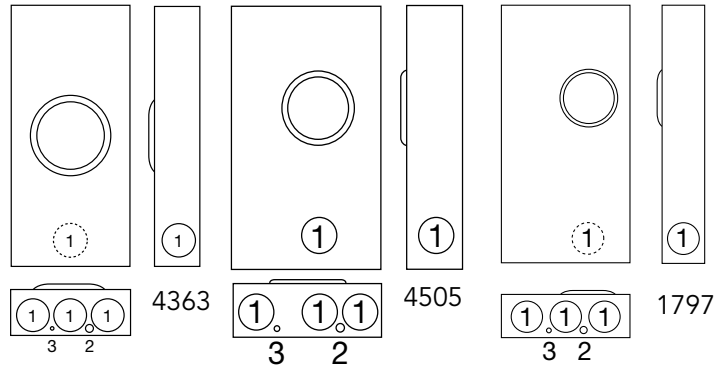

U1797-O-K2L-K3L

320 Amps | 4 & 5 Terminals | Single Position | Ringless

Catalog Number	Terminals	Hub	Connectors CU/AL		Bypass	Dimensions			Knockouts		
			Line	Load		D"	W"	H"	1	2	3
U4363-R*	4	H.O.	3/8" x 16 Stud	3/8" x 16 Stud	Lever	4 7/8	13	28 1/4	3	1/4, 1/2	1/4
U1797-O-K2L-K3L	4	Blank	(1) #4-600 or (2) 1/0-250	Twin #6-350	Lever	4 7/8	13	28 1/4	3	1/4, 1/2	1/4
U4505-X	5	C.P.	3/8" x 16 Stud	3/8" x 16 Stud	Lever	4 7/8	15	28 1/4	3	1/4, 1/2	1/4

Notes

- ***UL Listing:** This product is UL listed for parallel 250 conductors only. Use **K1450** with (2) 250 conductors.
- **Hubs:** For proper hub selection, refer to the hub suffix chart on the accessories page.
- **Connectors:** **U1797** includes lugs. **U4363** and **U4505** are supplied with 3/8"-16 hex head nuts with Belleville washers. For connector lug kits, order as extra from chart on accessories page. Separate lug kits are required for line and load.
- **Bypass:** Lever supplies clamping action on meter spades and also operates bypass device.
- **Fifth Terminal:** For field-installed fifth terminal for **U4363** and **U1797**, order **K3865**.



Utility requirements for this equipment may vary. Always consult the serving utility for their requirements before ordering or installing equipment.

Derivación tipo Palanca Servicio Individual 1 1

320 Amps | 4 y 5 Terminales | Sin Arillo | 600 V CA

320 AMP
DERIVACIÓN TIPO
PALANCA
SERVICIO
INDIVIDUAL



U4363-R

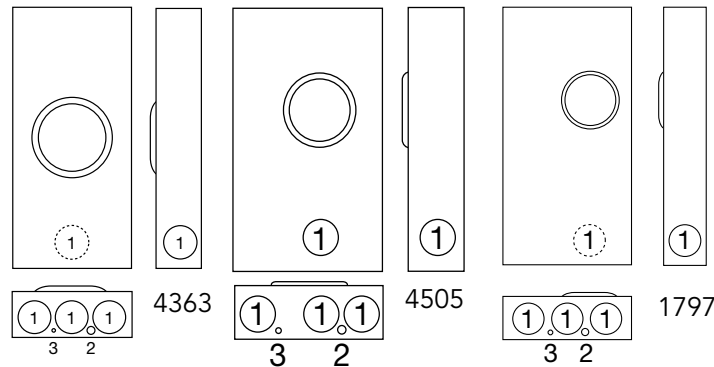

U1797-O-K2L-K3L

320 Amps | 4 y 5 Terminales | Servicio Individual | Sin Arillo

Número de Catálogo	Terminales	Cople	Conectores de Alambre Cu/Al		Tipo de Conexión	Dimensiones			Semi-cortes		
			Línea	Carga		P (mm)	A (mm)	A (mm)	1 (mm)	2 (mm)	3 (mm)
U4363-R*	4	Orificio para Cople	Perno 10 mm x 16	Perno 10 mm x 16	Palanca	124	330	718	76	6, 13	6
U1797-O-K2L-K3L	4	Cerrado	(1) #4-600 (2) 1/0-250	Doble #6-350	Palanca	124	330	718	76	6, 13	6
U4505-X	5	T.P.C.	Perno 10 mm x 16	Perno 10 mm x 16	Palanca	124	381	718	76	6, 13	6

Notas

- ***Listado UL:** Este producto se encuentra listado en UL únicamente para conductores paralelos calibre 250 MCM. Ordene con **K1450** para 2 conductores 250 MCM.
- **Coples:** Para una selección adecuada del cople, consulte la tabla de sufijos en la página de accesorios.
- **Conectores:** **U1797** incluye terminales zapatas. **U4363** y **U4505** se suministran con 16 tuercas hexagonales de 10 mm, con arandelas. Para kits de terminales zapatas ordene como accesorio extra, vea la página de accesorios. Se requiere adquirir por separado kits para línea y carga.
- **Tipo de Conexión:** La palanca ejerce una acción de sujeción en las paletas del medidor y hace funcionar el dispositivo de conexión.
- **Quinta Terminal:** Para solicitar la quinta terminal para los números de parte **U4363** y **U1797**, ordene el catálogo **K3865**.

Los requerimientos de la compañía de suministro eléctrico para este equipo pueden variar. Consulte siempre a la compañía de suministro eléctrico que le da servicio cuáles son sus requerimientos antes de ordenar o instalar equipo.



100-200 Amps | 4 Terminals | Ringless | 120/240 VAC



U5842-RL-100

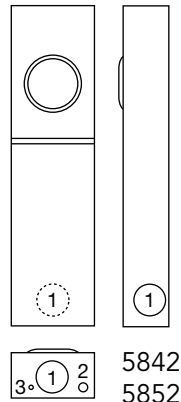

5842
5852

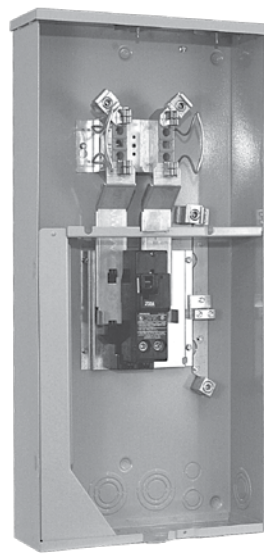

U5844-PXL-200

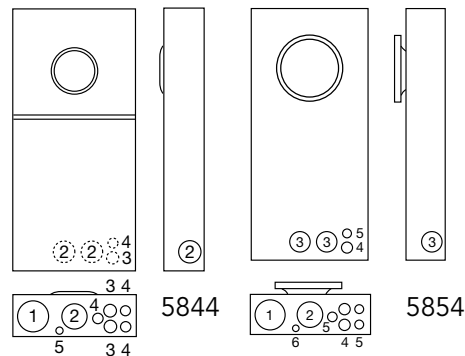

5844

5854

4 Terminals | Meter Mains | Ringless

Catalog Number	Service	Hub	Connectors CU/AL		Bypass	Dimensions			Knockouts				
			Line	Load		D"	W"	H"	1	2	3	4	5
U5842-RL	OH	H.O.	#6-350	—†	None	4½	8	30	2½	¼, ½	¼	—	—
U5842-RL-100	OH	H.O.	#6-350	CB - 100A	None	4½	8	30	2½	¼, ½	¼	—	—
U5842-PXL-200	OH	C.P.	#6-350	CB - 200A	None	4½	8	30	2½	¼, ½	¼	—	—
U5844-PXL-200	OH/UG	C.P.	#6-350	CB - 200A	None	4½	14	30	3	2½	1	½, ¾	¼, ½

4 Terminals | Meter Mains | Ring Type

Catalog Number	Service	Hub	Connectors CU/AL		Bypass	Dimensions			Knockouts					
			Line	Load		D"	W"	H"	1	2	3	4	5	6
U5852-RL	OH	H.O.	#6-350	—†	None	4½	8	30	2½	¼, ½	¼	—	—	—
U5852-RL-100	OH	H.O.	#6-350	CB - 100A	None	4½	8	30	2½	¼, ½	¼	—	—	—
U5852-RL-200	OH	H.O.	#6-350	CB - 200A	None	4½	14	30	2½	¼, ½	¼	—	—	—
U5854-RL-200	OH/UG	H.O.	#6-350	CB - 200A	None	4½	14¼	30	3	2½	2	1	½, ¾	¼, ½

Notes

† Breaker not included

- **AIC Rating:** All models are rated 22K AIC when using Siemens **QPH** (100A) or **QNH** (200A) breakers.
- **Hub:** -PXL versions supplied with one (1) closing plate packed inside. Order other hubs separately.
- **Fifth Terminal:** For field installable fifth terminal kit, order **K5T**.



Utility requirements for this equipment may vary. Always consult the serving utility for their requirements before ordering or installing equipment.

Dispositivos Principales de Medición

100-200 Amps | 4 Terminales | Sin Arillo | 120/240 V CA

1 2

100-200 AMP
DISPOSITIVOS
PRINCIPALES
DE MEDICIÓN

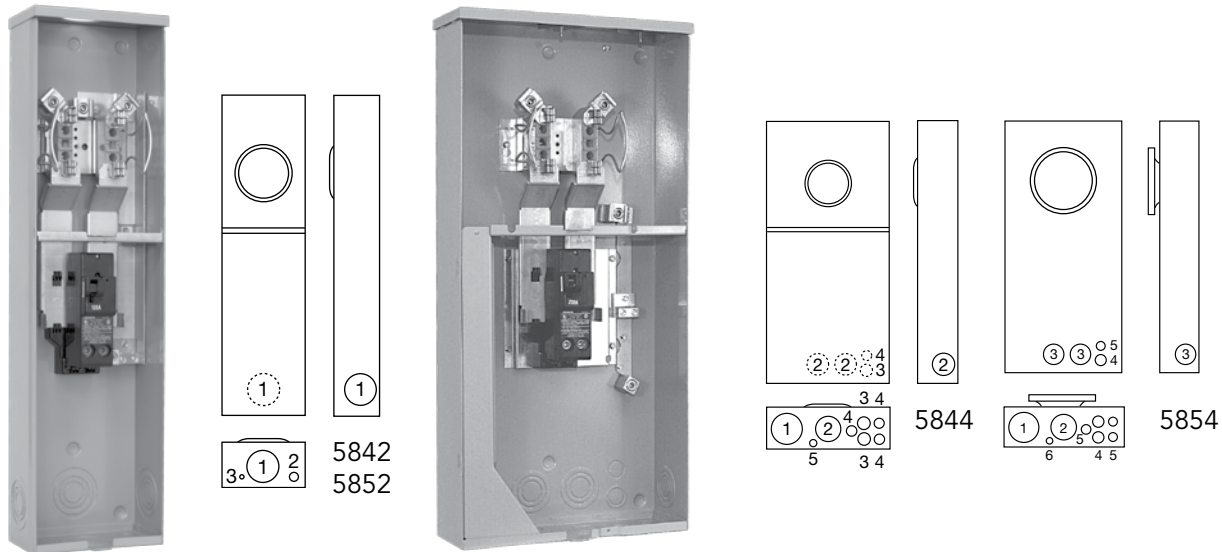

U5842-RL-100

U5844-PXL-200

4 Terminales | Centros Modulares de Medición | Sin Arillo

Número de Catálogo	Servicio	Cople	Conectores de Alambre Cu/Al		Tipo de Conexión	Dimensiones			Semi-cortes				
			Línea	Carga		P (mm)	A (mm)	A (mm)	1 (mm)	2 (mm)	3 (mm)	4 (mm)	5 (mm)
U5842-RL	Aéreo	Orificio para Cople	#6-350	—†	Ninguno	105	203	762	64	6, 13	6	—	—
U5842-RL-100	Aéreo	Orificio para Cople	#6-350	CB - 100A	Ninguno	105	203	762	64	6, 13	6	—	—
U5842-PXL-200	Aéreo	T.P.C.	#6-350	CB - 200A	Ninguno	105	203	762	64	6, 13	6	—	—
U5844-PXL-200	Aéreo/Subterráneo	T.P.C.	#6-350	CB - 200A	Ninguno	114	356	762	76	64	25	13, 19	6, 13

4 Terminales | Centros Modulares de Medición | Con Arillo

Número de Catálogo	Servicio	Cople	Conectores de Alambre Cu/Al		Tipo de Conexión	Dimensiones			Semi-cortes					
			Línea	Carga		P (mm)	A (mm)	A (mm)	1 (mm)	2 (mm)	3 (mm)	4 (mm)	5 (mm)	6 (mm)
U5852-RL	Aéreo	Orificio para Cople	#6-350	—†	Ninguno	105	203	762	64	6, 13	6	—	—	—
U5852-RL-100	Aéreo	Orificio para Cople	#6-350	CB - 100A	Ninguno	105	203	762	64	6, 13	6	—	—	—
U5852-RL-200	Aéreo	Orificio para Cople	#6-350	CB - 200A	Ninguno	105	356	762	64	6, 13	6	—	—	—
U5854-RL-200	Aéreo/Subterráneo	Orificio para Cople	#6-350	CB - 200A	Ninguno	114	362	762	76	64	51	25	13, 19	6, 13

Notas

† Interruptor principal no incluido

- **Clasificación AIC:** Todos los modelos tienen la clasificación 22K AIC cuando utilizan interruptores principales Siemens **QPH** (100A) o **QNH** (200A).
- **Cople:** Las versiones **-PXL** se suministran con una (1) tapa para cierre empacada en el interior. Ordene otros coples por separado.
- **Quinta Terminal:** Para instalar la quinta terminal para estas unidades, ordene el catálogo **K5T**.

Los requerimientos de la compañía de suministro eléctrico para este equipo pueden variar. Consulte siempre a la compañía de suministro eléctrico que le da servicio cuáles son sus requerimientos antes de ordenar o instalar equipo.



13

100-200 AMP
METER MAIN
W/ LOAD CENTER

Meter Main with Load Center

100-200 Amps | 4 Terminals | 120/240 VAC



U5168-XTL-200

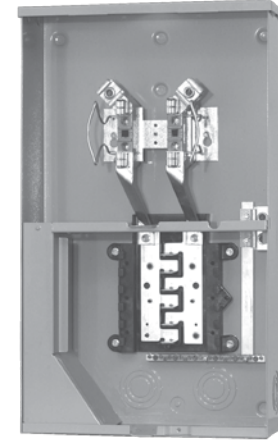
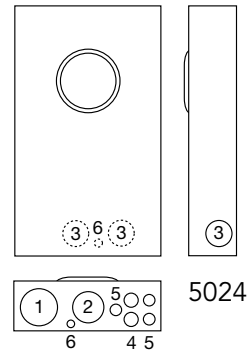
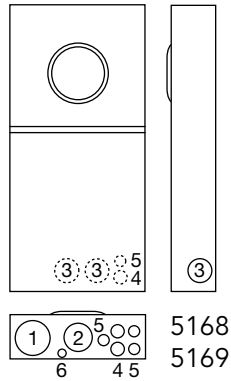

UAP5024-XL

4 Terminals | Meter Mains | Ringless

Catalog Number	Amps	Service	Circuits	Hub	Connectors CU/AL - Line	Dimensions			Knockouts					
						D"	W"	H"	1	2	3	4	5	6
U5168-XTL-100	100	OH/UG	10	C.P.	#6-350	4½	14⅞	30	3	2½	2	1	½,¾	¼,½
U5168-XTL-200	200	OH/UG	8	C.P.	#6-350	4½	14⅞	30	3	2½	2	1	½,¾	¼,½
UAP5024-XL	200	OH/UG	12	C.P.	#6-350	4½	14⅞	24	3	2½	2	1	½,¾	¼,½

4 Terminals | Meter Mains | Ring Type

Catalog Number	Amps	Service	Circuits	Hub	Connectors CU/AL - Line	Dimensions			Knockouts					
						D"	W"	H"	1	2	3	4	5	6
U5169-XTL-100	100	OH/UG	10	C.P.	#6-350	4½	14⅞	30	3	2½	2	1	½,¾	¼,½
U5169-XTL-200	200	OH/UG	8	C.P.	#6-350	4½	14⅞	30	3	2½	2	1	½,¾	¼,½

Notes

- **Hubs:** For proper hub selection, refer to the hub suffix chart on the accessories page.
- **Fifth Terminal:** For field installed fifth terminal, order **K5T**.
- **Interlock Kit:** For generator auxiliary circuit breaker interlock, order **K5815** for large **QN** with small frame **Q**; order **K5820** for large frame **QN** with large frame **QN**; order **K5830** for small frame **Q** to small frame **Q**. See accessories page for details.
- **UAP5024-XL:** This unit is painted aluminum. Breaker section has provision for six double pole "plug-in" type circuit breakers. All circuit breakers will be parallel. To comply with NEC wire bending space requirements, the maximum breaker amperage is 200 amps restricted to 3/0 copper conductor.

Plug-In Breaker Compatibility Chart

Amps	Cutler Hammer	Siemens	General Electric	Square D
150-200	BR, BRH, HQP, QPHW, QPGF, QPHGF	QP, QPH	THQL, THHQL, THQL-GF, THHQL-GF	Homeline
≤ 125	QP / BR	QP, QPH	THQ	Homeline



Utility requirements for this equipment may vary. Always consult the serving utility for their requirements before ordering or installing equipment.

Dispositivo Principal de Medición con Centro de Carga

100-200 Amps | 4 Terminales | 120/240 V CA

13
100-200 AMP
DISPOSITIVO
PRINCIPAL
DE MEDICIÓN
CON CENTRO DE
CARGA



U5168-XTL-200

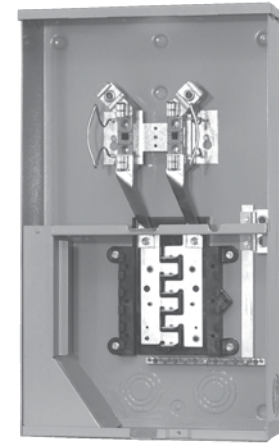
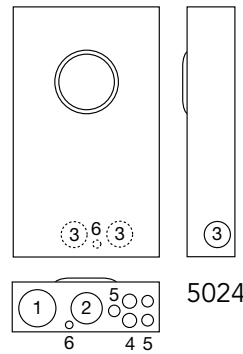
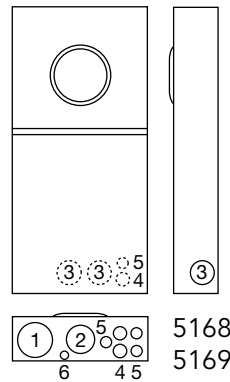

UAP5024-XL

4 Terminales | Dispositivos Principales de Medición | Sin Arillo

Número de Catálogo	Amps	Servicio	Circuitos	Cople	Conectores Cu/Al - Línea	Dimensiones			Semi-cortes					
						P (mm)	A (mm)	A (mm)	1 (mm)	2 (mm)	3 (mm)	4 (mm)	5 (mm)	6 (mm)
U5168-XTL-100	100	Aéreo/Subterráneo	10	T.P.C.	#6-350	114	359	762	76	64	51	25	13, 19	6, 13
U5168-XTL-200	200	Aéreo/Subterráneo	8	T.P.C.	#6-350	114	359	762	76	64	51	25	13, 19	6, 13
UAP5024-XL	200	Aéreo/Subterráneo	12	T.P.C.	#6-350	114	359	610	76	64	51	25	13, 19	6, 13

4 Terminales | Dispositivos Principales de Medición | Con Arillo

Número de Catálogo	Amps	Servicio	Circuitos	Cople	Conectores Cu/Al - Línea	Dimensiones			Semi-cortes					
						P (mm)	A (mm)	A (mm)	1 (mm)	2 (mm)	3 (mm)	4 (mm)	5 (mm)	6 (mm)
U5169-XTL-100	100	Aéreo/Subterráneo	10	T.P.C.	#6-350	114	359	762	76	64	51	25	13, 19	6, 13
U5169-XTL-200	200	Aéreo/Subterráneo	8	T.P.C.	#6-350	114	359	762	76	64	51	25	13, 19	6, 13

Notas

- **Coples:** Para una selección adecuada del cople, consulte la tabla de sufijos en la página de accesorios.
- **Quinta Terminal:** Para instalar la quinta terminal para estas unidades, ordene el catálogo **K5T**.
- **Kit Interbloqueo:** Para interbloqueo del interruptor del circuito auxiliar del generador, ordene **K5815** for **QN** grande con marco pequeño **Q**; ordene **K5820** para marco grande **QN** con marco grande **QN**; ordene **K5830** para marco pequeño **Q** a marco pequeño **Q**. Consulte la página de accesorios para los detalles.
- **UAP5024-XL:** Esta unidad es de aluminio pintado. La sección de interruptor principal tiene preparación para seis interruptores de circuito tipo enchufable de doble polo. Todos los interruptores de circuito son paralelos. Para cumplir con los requerimientos de espacio para la curvatura de los cables de NEC, el amperaje máximo del interruptor es de 200 amps restringido a conductor de cobre 3/0.

Tabla de Compatibilidad de Interruptor Enchufable

Amps	Cutler Hammer	Siemens	General Electric	Square D
150-200	BR, BRH, HQP, QPHW, QPGF, QPHGF	QP, QPH	THQL, THHQL, THQL-GF, THHQL-GF	Homeline
≤ 125	QP / BR	QP, QPH	THQ	Homeline

Los requerimientos de la compañía de suministro eléctrico para este equipo pueden variar. Consulte siempre a la compañía de suministro eléctrico que le da servicio cuáles son sus requerimientos antes de ordenar o instalar equipo.



14

320 AMP
LEVER BYPASS
METER MAIN

Lever Bypass Meter Mains

320 Amps | 4 Terminals | Ringless | 120/240 VAC

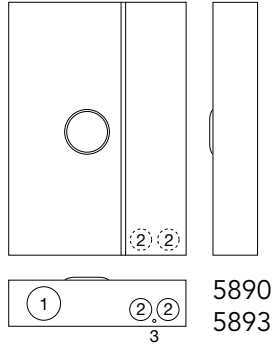

5890
5893

U5890-X-2/200

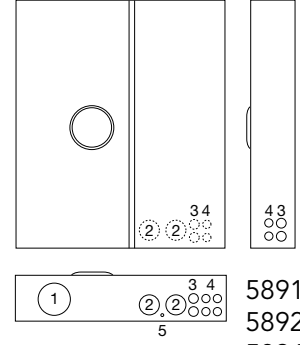

5891
5892
5894
5895

U5894-X-2/200

320 Amps | 4 Terminals | Meter Mains | Lever Bypass | Ringless

Catalog Number	Service	Hub	Side Wireway	Connectors CU/AL - Line	Branch Circuits	Dimensions			Knockouts				
						D"	W"	H"	1	2	3	4	5
U5890-X-2/200	OH/UG	C.P.	No	3/8" x 16 Studs	N/A	6	24½	35	4	2½	¼	—	—
U5891-X-2/200	OH/UG	C.P.	No	3/8" x 16 Studs	12	6	29½	35	4	2½	1	½, ¾	¼
U5892-X-2/200	OH/UG	C.P.	No	3/8" x 16 Studs	24	6	29½	35	4	2½	1	½, ¾	¼
U5893-X-2/200	OH/UG	C.P.	Yes	3/8" x 16 Studs	N/A	6	24½	35	4	2½	¼	—	—
U5894-X-2/200	OH/UG	C.P.	Yes	3/8" x 16 Studs	12	6	29½	35	4	2½	1	½, ¾	¼
U5895-X-2/200	OH/UG	C.P.	Yes	3/8" x 16 Studs	24	6	29½	35	4	2½	1	½, ¾	¼

Notes

- **Hubs:** For proper hub selection refer to the hub suffix chart on the accessory page.
- **Breakers:** All units come with two 200A main breakers.
- **Side Bussed Units:** U5893, U5894 and U5895.
- **-MLK:** Main Lug feed-through kit K3701 factory installed on U5891 and U5894.
- **Fifth Terminal:** For field mounted fifth terminal order catalog number K3865.
- **Connectors:** Socket is supplied with 3/8" - 16 hex head nuts with Belleville washers. For connector lug kits, order as extra from chart on accessories page. Separate lug kits are required for line side only.

Plug-In Breaker Compatibility Chart

Amps	Cutler Hammer	Siemens	General Electric	Square D
150-200	BR, BRH, HQP, QPHW, QPGF, QPHGF	QP, QPH	THQL, THHQL, THQL-GF, THHQL-GF	Homeline
≤ 125	QP / BR	QP, QPH	THQ	Homeline



Utility requirements for this equipment may vary. Always consult the serving utility for their requirements before ordering or installing equipment.

Dispositivos Principales de Medición con Derivación Tipo Palanca

320 Amps | 4 Terminales | Sin Arillo | 120/240 V CA

14
320 AMP
DISPOSITIVO
PRINCIPAL
DE MEDICIÓN
CON DERIVACIÓN
TIPO PALANCA

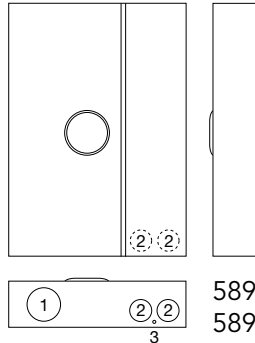

5890
5893

U5890-X-2/200

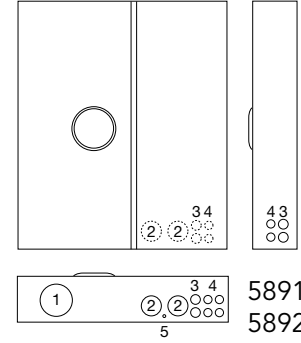

5891
5892
5894
5895

U5894-X-2/200

320 Amps | 4 Terminales | Dispositivos Principales de Medición | Derivación Tipo Palanca | Sin Arillo

Número de Catálogo	Servicio	Cople	Lado Conducto de cables	Conectores Cu/Al - Línea	Circuitos Derivados	Dimensiones			Semi-cortes				
						P (mm)	A (mm)	A (mm)	1 (mm)	2 (mm)	3 (mm)	4 (mm)	5 (mm)
U5890-X-2/200	Aéreo/Subterráneo	T.P.C.	No	Pernos 10 mm x 16	N/D	152	622	889	102	64	6	—	—
U5891-X-2/200	Aéreo/Subterráneo	T.P.C.	No	Pernos 10 mm x 16	12	152	749	889	102	64	25	13, 19	6
U5892-X-2/200	Aéreo/Subterráneo	T.P.C.	No	Pernos 10 mm x 16	24	152	749	889	102	64	25	13, 19	6
U5893-X-2/200	Aéreo/Subterráneo	T.P.C.	Sí	Pernos 10 mm x 16	N/D	152	622	889	102	64	6	—	—
U5894-X-2/200	Aéreo/Subterráneo	T.P.C.	Sí	Pernos 10 mm x 16	12	152	749	889	102	64	25	13, 19	6
U5895-X-2/200	Aéreo/Subterráneo	T.P.C.	Sí	Pernos 10 mm x 16	24	152	749	889	102	64	25	13, 19	6

Notas

- **Coples:** Para una selección adecuada del cople, consulte la tabla de sufijos en la página de accesorios.
- **Interruptores:** Todas las unidades vienen con dos interruptores principales de 200A.
- **Unidades con Barra de Bus Lateral:** U5893, U5894 y U5895.
- **-MLK:** Kit principal de zapatas de paso K3701 instalado de fábrica en U5891 y U5894.
- **Quinta Terminal:** Para instalar la quinta terminal para estas unidades, ordene el catálogo K3865.
- **Conectores:** Las unidades se suministran con 16 tuercas hexagonales de 10 mm con arandelas. Para kits de terminales zapatas, ordene como accesorio extra, vea la página de accesorios. Se requiere adquirir por separado kits para línea y carga.

Tabla de Compatibilidad de Interruptor Enchufable

Amps	Cutler Hammer	Siemens	General Electric	Square D
150-200	BR, BRH, HQP, QPHW, QPGF, QPHGF	QP, QPH	THQL, THHQL, THQL-GF, THHQL-GF	Homeline
≤ 125	QP / BR	QP, QPH	THQ	Homeline

Los requerimientos de la compañía de suministro eléctrico para este equipo pueden variar. Consulte siempre a la compañía de suministro eléctrico que le da servicio cuáles son sus requerimientos antes de ordenar o instalar equipo.



Cold Sequence Meter Mains

4, 5 & 7 Terminals | Ringless



U5767-X-200-CB

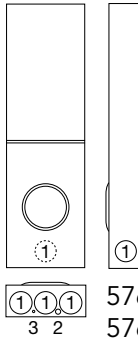

U5787-O-200-CB

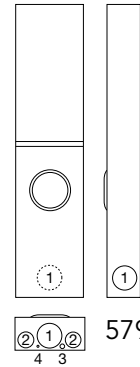
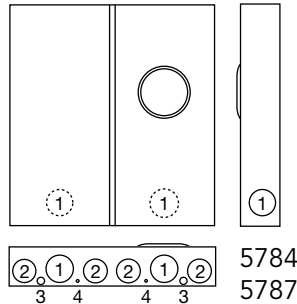

5796

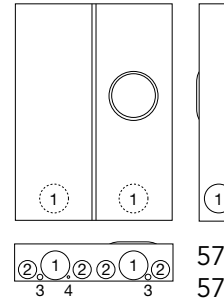

**5797
5799**

200 Amp Circuit Breaker Disconnect Ahead Of Meter Socket

Catalog Number	Terminals	Service	Hub	Connectors CU/AL		Bypass	Dimensions			Knockouts			
				Line & Load			D"	W"	H"	1	2	3	4
U5764-X-200-CB	4	OH/UG	C.P.	#6-350		Lever	4 ²⁷ / ₃₂	13	43	4	2½	¼	—
U5765-X-200-CB	5	OH/UG	C.P.	#6-350		Lever	4 ²⁷ / ₃₂	13	43	4	2½	1	½, ¾
U5784-O-200-CB	5	UG	Blank	#6-350		Lever	4 ²⁷ / ₃₂	26	28	4	2½	¼	—
U5767-X-200-CB	7	OH/UG	C.P.	#6-350		Lever	4 ²⁷ / ₃₂	13	43	4	2½	1	½, ¾
U5787-O-200-CB	7	UG	Blank	#6-350		Lever	6	26	28	4	2½	1	½, ¾

400 Amp (320 Amp Continuous) Circuit Breaker Disconnect Ahead Of Meter Socket

Catalog Number	Terminals	Service	Hub	Connectors CU/AL		Bypass	Dimensions			Knockouts			
				Line	Load		D"	W"	H"	1	2	3	4
U5797-O-400-CB	5	UG	Blank	3/0-500	3/0-500	Lever	6	26	36	4	2½	1	½, ¾
U5796-X-400-CB	7	OH/UG	C.P.	3/0-500	3/0-500	Lever	6	13	56	4	2½	¼	—
U5799-O-400-CB	7	UG	Blank	3/0-500	3/0-500	Lever	6	26	36	4	2½	1	½, ¾

Notes

- **Hubs:** For proper hub selection, refer to the hub suffix chart on the accessories page.



Utility requirements for this equipment may vary. Always consult the serving utility for their requirements before ordering or installing equipment.

Dispositivos Principales de Medición Secuencia Desenergizada

4, 5 y 7 Terminales | Sin Arillo

15
DISPOSITIVOS
PRINCIPALES
DE MEDICIÓN
SECUENCIA
DESENERGIZADA



U5767-X-200-CB

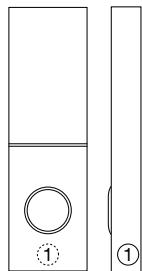

5764 5767
3 2 5765



U5787-O-200-CB

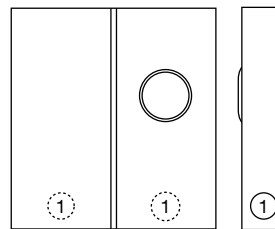

5784 5787
3 4 4 3

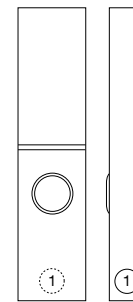

5796
4 3

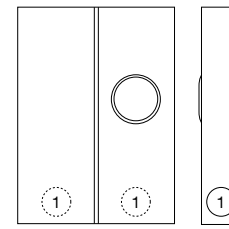

5797 5799
3 4 3

200 Amp Desconexión de Interruptor de Circuito Adelante de la Base para Medidor

Número de Catálogo	Terminales	Servicio	Cople	Conectores de Alambre Cu/Al		Tipo de Conexión	Dimensiones			Semi-cortes			
				Línea y Carga			P (mm)	A (mm)	A (mm)	1 (mm)	2 (mm)	3 (mm)	4 (mm)
U5764-X-200-CB	4	Aéreo/Subterráneo	T.P.C.	#6-350		Palanca	123	330	1092	102	64	6	—
U5765-X-200-CB	5	Aéreo/Subterráneo	T.P.C.	#6-350		Palanca	123	330	1092	102	64	25	13, 19
U5784-O-200-CB	5	UG	Cerrado	#6-350		Palanca	123	660	711	102	64	6	—
U5767-X-200-CB	7	Aéreo/Subterráneo	T.P.C.	#6-350		Palanca	123	330	1092	102	64	25	13, 19
U5787-O-200-CB	7	UG	Cerrado	#6-350		Palanca	152	660	711	102	64	25	13, 19

400 Amp (320 Amp Continuos) Desconexión de Interruptor de Circuito Adelante de la Base para Medidor

Número de Catálogo	Terminales	Servicio	Cople	Conectores de Alambre Cu/Al		Tipo de Conexión	Dimensiones			Semi-cortes			
				Línea	Carga		P (mm)	A (mm)	A (mm)	1 (mm)	2 (mm)	3 (mm)	4 (mm)
U5797-O-400-CB	5	UG	Cerrado	3/0-500	3/0-500	Palanca	152	660	914	102	64	25	13, 19
U5796-X-400-CB	7	Aéreo/Subterráneo	T.P.C.	3/0-500	3/0-500	Palanca	152	330	1422	102	64	6	—
U5799-O-400-CB	7	UG	Cerrado	3/0-500	3/0-500	Palanca	152	660	914	102	64	25	13, 19

Notas

- **Coples:** Para una selección adecuada del cople, consulte la tabla de sufijos en la página de accesorios.

Los requerimientos de la compañía de suministro eléctrico para este equipo pueden variar. Consulte siempre a la compañía de suministro eléctrico que le da servicio cuáles son sus requerimientos antes de ordenar o instalar equipo.



Multi-Position Sockets

100 Amps | 4 Terminals | 300 VAC

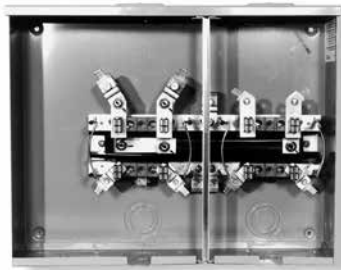

U8212-RL

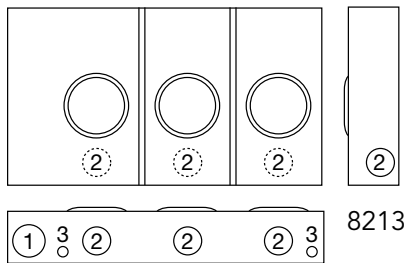
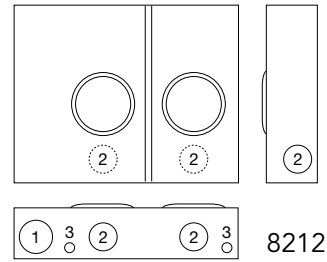

8213

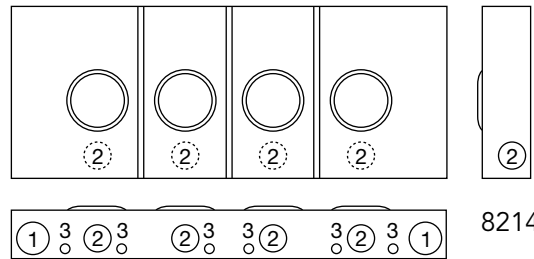

8214

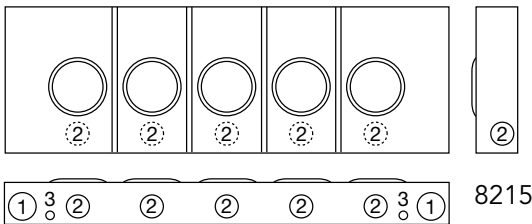

8215

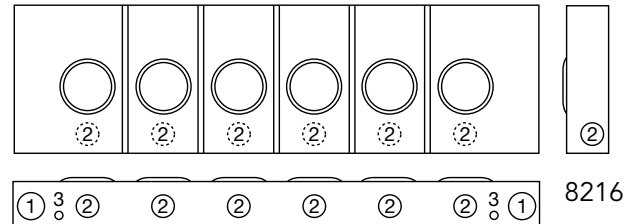

8216

100 Amps per Position | 4 Terminal | Multi-Position | Ringless

Catalog Number	Positions	Hub	Connectors CU/AL		Dimensions			Knockouts		
			Line	Load	D"	W"	H"	1	2	3
U8212-RL	2	H.O.	#6-350	#6-2/0	4½	20⅝	16	2½	2	¼, ½
U8213-RL	3	H.O.	#6-350	#6-2/0	4½	28½	16	2½	2	¼, ½
U8214-RL	4	H.O.	#6-350	#6-2/0	4½	40⅞	16	2½	2	¼, ½
U8215-RL	5	H.O.	#6-350	#6-2/0	4½	48⅞	16	2½	2	¼, ½
U8216-XL	6	C.P.	#6-350	#6-2/0	4½	57⅞	16	2½	2	¼, ½

Notes

- **Hub:** For proper hub selection refer to the hub suffix chart on the accessory page. A hub opening is supplied at each end and the extra opening is closed with a closing plate as standard.
- **Fifth Terminal Kit:** For field mounted fifth terminal, order **5T8K2** (6 o'clock position).
- **Connectors:** Extruded aluminum connectors are tin plated.
- **200 Amp Units:** 200 amp per position units available—consult factory.



Utility requirements for this equipment may vary. Always consult the serving utility for their requirements before ordering or installing equipment.

Bases para Servicio Múltiple

100 Amps | 4 Terminales | 300 V CA

16

100 AMP
SERVICIO
MÚLTIPLE

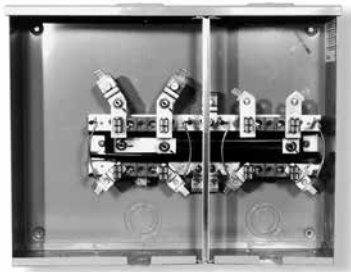

U8212-RL

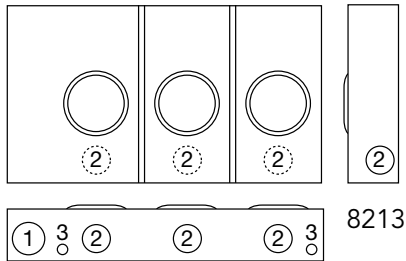
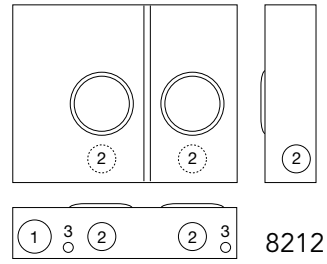

8213

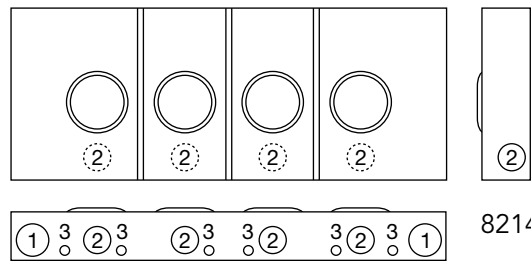

8214

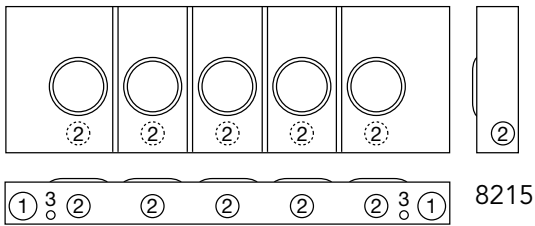

8215

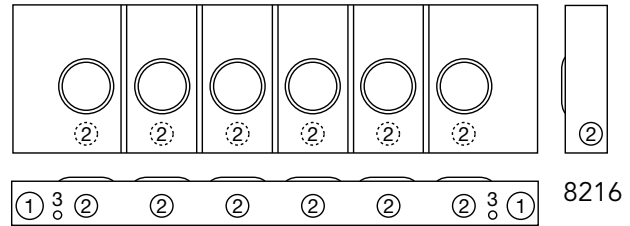

8216

100 Amp por Servicio | 4 Terminales | Servicio Múltiple | Sin Arillo

Número de Catálogo	Servicios	Cople	Conectores de Alambre Cu/Al		Dimensiones			Semi-cortes		
			Línea	Carga	P (mm)	A (mm)	A (mm)	1 (mm)	2 (mm)	3 (mm)
U8212-RL	2	Orificio para Cople	#6-350	#6-2/0	114	516	406	64	51	6, 13
U8213-RL	3	Orificio para Cople	#6-350	#6-2/0	114	724	406	64	51	6, 13
U8214-RL	4	Orificio para Cople	#6-350	#6-2/0	114	1033	406	64	51	6, 13
U8215-RL	5	Orificio para Cople	#6-350	#6-2/0	114	1241	406	64	51	6, 13
U8216-XL	6	T.P.C.	#6-350	#6-2/0	114	1449	406	64	51	6, 13

Notas

- **Coples:** Para una selección adecuada del cople, consulte la tabla de sufijos en la página de accesorios. En estas unidades en cada extremo se suministra un orificio para el cople, el orificio adicional viene cerrado con una placa de cierre de medida estándar.
- **Quinta Terminal:** Para instalar la quinta terminal para estas unidades, ordene el catálogo **5T8K2** (posición 6 en punto).
- **Conectores:** Los conectores de aluminio extruido tienen un recubrimiento de estaño.
- **Unidades 200 Amp:** Unidades de 200 amp por servicio disponibles, llame a la fábrica.

Los requerimientos de la compañía de suministro eléctrico para este equipo pueden variar. Consulte siempre a la compañía de suministro eléctrico que le da servicio cuáles son sus requerimientos antes de ordenar o instalar equipo.



Multi-Position Meter Mains

125 & 200 Amp | 4 Terminals | Ringless | 120/240 VAC



U5882-X



U5884-X

125 Amps per Position | 4 Terminal | Multi-Position Meter Mains | Ringless

Catalog Number	Amps	Positions	Service	Hub	Connectors CU/AL	Dimensions			Weight (lbs.)
					Line	D"	W"	H"	
U5902-X	125	2	OH/UG	C.P.	3/8" x 16 Stud	5 1/8	26 1/2	30	58
U5903-X	125	3	OH/UG	C.P.	3/8" x 16 Stud	5 1/8	34 3/8	30	88
U5904-X	125	4	OH/UG	C.P.	3/8" x 16 Stud	5 1/8	42 4/8	30	107
U5905-X	125	5	OH/UG	C.P.	3/8" x 16 Stud	5 1/8	51 1/20	30	128
U5906-X	125	6	OH/UG	C.P.	3/8" x 16 Stud	5 1/8	59 3/10	30	146

200 Amp / Position | 4 Terminal | Multi Position Meter Mains | Ringless

Catalog Number	Amps	Positions	Service	Hub	Connectors CU/AL	Dimensions			Weight (lbs.)
					Line	D"	W"	H"	
U5882-X	200	2	OH/UG	C.P.	3/8" x 16 Stud	5 1/8	26 1/2	30	58
U5883-X	200	3	OH/UG	C.P.	3/8" x 16 Stud	5 1/8	34 3/8	30	88
U5884-X	200	4	OH/UG	C.P.	3/8" x 16 Stud	5 1/8	42 4/8	30	107
U5885-X	200	5	OH/UG	C.P.	3/8" x 16 Stud	5 1/8	51 1/20	30	128
U5886-X	200	6	OH/UG	C.P.	3/8" x 16 Stud	5 1/8	59 3/10	30	146

Notes

- **Optional:** Factory installed breakers are available—consult factory.
- **AIC Rating:** All models are rated **22K AIC** with Siemens breakers.
- **Hub:** Units supplied with one (1) closing plate. Order hubs separately, see accessory page.
- **Fifth Terminal:** For field installed fifth terminal, order **K5T**.
- **Connectors:** Socket is supplied with 3/8" - 16 hex head nuts with Belleville washers. For connector lug kits, order as extra from chart on accessories page. Separate lug kits are required for line side only.



Utility requirements for this equipment may vary. Always consult the serving utility for their requirements before ordering or installing equipment.

Dispositivos Principales de Medición Servicio Múltiple

17

125-200 AMP
DISPOSITIVOS
PRINCIPALES
DE MEDICIÓN
SERVICIO
MÚLTIPLE

125 & 200 Amps | 4 Terminales | Sin Arillo | 120/240 V CA



U5882-X



U5884-X

125 Amp por Servicio | 4 Terminales | Dispositivos Principales de Medición Servicio Múltiple | Sin Arillo

Número de Catálogo	Amps	Servicios	Servicio	Cople	Conectores de Alambre Cu/Al	Dimensiones			Peso (lbs)
					Línea	P (mm)	A (mm)	A (mm)	
U5902-X	125	2	Aéreo/Subterráneo	T.P.C.	Perno 10 mm x 16	130	673	762	58
U5903-X	125	3	Aéreo/Subterráneo	T.P.C.	Perno 10 mm x 16	130	878	762	88
U5904-X	125	4	Aéreo/Subterráneo	T.P.C.	Perno 10 mm x 16	130	1087	762	107
U5905-X	125	5	Aéreo/Subterráneo	T.P.C.	Perno 10 mm x 16	130	1297	762	128
U5906-X	125	6	Aéreo/Subterráneo	T.P.C.	Perno 10 mm x 16	130	1506	762	146

200 Amp / Servicio | 4 Terminales | Dispositivos Principales de Medición Servicio Múltiple | Sin Arillo

Número de Catálogo	Amps	Servicios	Servicio	Cople	Conectores de Alambre Cu/Al	Dimensiones			Peso (lbs)
					Línea	P (mm)	A (mm)	A (mm)	
U5882-X	200	2	Aéreo/Subterráneo	T.P.C.	Perno 10 mm x 16	130	673	762	58
U5883-X	200	3	Aéreo/Subterráneo	T.P.C.	Perno 10 mm x 16	130	878	762	88
U5884-X	200	4	Aéreo/Subterráneo	T.P.C.	Perno 10 mm x 16	130	1087	762	107
U5885-X	200	5	Aéreo/Subterráneo	T.P.C.	Perno 10 mm x 16	130	1297	762	128
U5886-X	200	6	Aéreo/Subterráneo	T.P.C.	Perno 10 mm x 16	130	1506	762	146

Notas

- **Opcional:** Interruptores instalados de fábrica disponibles, llame a la fábrica.
- **Clasificación AIC:** Todos los modelos tienen la clasificación **22K AIC** con interruptores Siemens.
- **Coples:** Para una selección adecuada del cople consulte la tabla de sufijos en la página de accesorios. Las unidades se suministran con una tapa para cierre estándar. Ordene los coples por separado, consulte la página de accesorios.
- **Quinta Terminal:** Para instalar la quinta terminal para estas unidades, ordene el catálogo **K5T**.
- **Conectores:** Las unidades se suministran con 16 tuercas hexagonales de 10 mm con arandelas. Para kits de terminales zapatas, ordene como accesorio extra, vea la página de accesorios. Se requiere adquirir por separado kits para línea.

Los requerimientos de la compañía de suministro eléctrico para este equipo pueden variar. Consulte siempre a la compañía de suministro eléctrico que le da servicio cuáles son sus requerimientos antes de ordenar o instalar equipo.



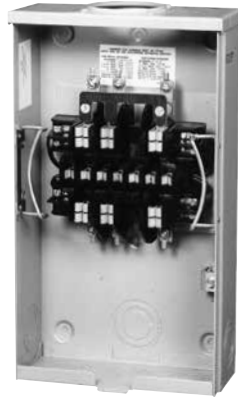

UC7237-RL

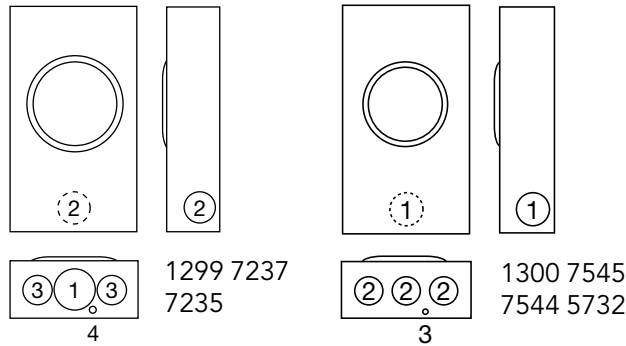

20 Amps | Ringless | Plunger Bypass | Overhead/Underground Service

Catalog Number	Terminals	Hub	Meter Form	Connectors CU	Bypass	Dimensions			Knockouts			
						D"	W"	H"	1	2	3	4
UC1299-RL	6	H.O.	4S	#14 - #10	Plunger	3 ⁵ / ₁₆	8	14	2	1 ¹ / ₂	1 ¹ / ₄	1 ¹ / ₄
UC7235-RL	8	H.O.	5S	#14 - #10	Plunger	3 ⁵ / ₁₆	8	14	2	1 ¹ / ₂	1 ¹ / ₄	1 ¹ / ₄
UC7237-RL	13	H.O.	6, 8, 9S & (ALT) 10S	#14 - #10	Plunger	3 ⁵ / ₁₆	8	14	2	1 ¹ / ₂	1 ¹ / ₄	1 ¹ / ₄

20 Amps | Ring Type | Overhead/Underground Service

Catalog Number	Terminals	Hub	Meter Form	Connectors CU	Bypass	Dimensions			Knockouts		
						D"	W"	H"	1	2	3
UC1300-XL	6	H.O.	4S	#14 - #4 Max	Plunger	3 ⁵ / ₁₆	8	14	1 ¹ / ₂	1 ¹ / ₄	1 ¹ / ₄
UC7544-XL	8	H.O.	3S	#14 - #4 Max	Plunger	3 ⁵ / ₁₆	8	14	1 ¹ / ₂	1 ¹ / ₄	1 ¹ / ₄
UC7545-XL	13	H.O.	6, 8, 9S & (ALT) 10S	#14 - #4 Max	Plunger	3 ⁵ / ₁₆	8	14	1 ¹ / ₂	1 ¹ / ₄	1 ¹ / ₄
UC5732-XL	15	H.O.	Special	#14 - #4 Max	None	3 ⁵ / ₁₆	8	14	1 ¹ / ₂	1 ¹ / ₄	1 ¹ / ₄

Notes

- **Hubs:** For proper hub selection, see the hub suffix chart on the accessories page.
- **Bypass:** Plunger type bypass automatically closes when meter is removed.
- **Connectors:** Units are supplied with mechanical type connectors (#4 max).



Utility requirements for this equipment may vary. Always consult the serving utility for their requirements before ordering or installing equipment.

Instrumento de Transformadores

20 Amps | 6-15 Terminales | 600 V CA

18
20 AMP
INSTRUMENTO DE
TRANSFORMADORES



UC7237-RL

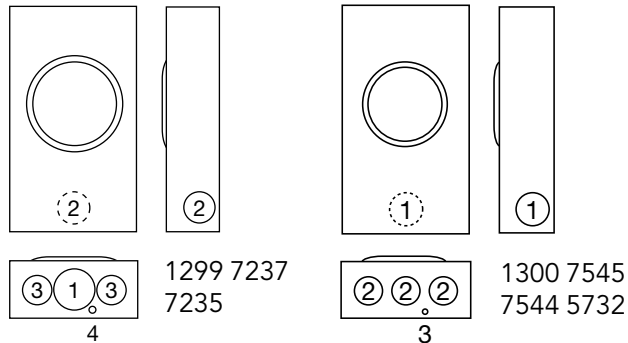

20 Amps | Sin Arillo | Conexión Tipo Émbolo | Servicio Aéreo/Subterráneo

Número de Catálogo	Terminales	Cople	Forma del Medidor	Conectores Cu	Tipo de Conexión	Dimensiones			Semi-cortes			
						P (mm)	A (mm)	A (mm)	1 (mm)	2 (mm)	3 (mm)	4 (mm)
UC1299-RL	6	Orificio para Cople	4S	#14 - 10	Émbolo	84	203	356	51	38	32	6
UC7235-RL	8	Orificio para Cople	5S	#14 - 10	Émbolo	84	203	356	51	38	32	6
UC7237-RL	13	Orificio para Cople	6, 8, 9 y (ALT) 10S	#14 - 10	Émbolo	84	203	356	51	38	32	6

20 Amps | Con Arillo | Servicio Aéreo/Subterráneo

Número de Catálogo	Terminales	Cople	Forma del Medidor	Conectores Cu	Tipo de Conexión	Dimensiones			Semi-cortes		
						P (mm)	A (mm)	A (mm)	1 (mm)	2 (mm)	3 (mm)
UC1300-XL	6	Orificio para Cople	4S	#14 - #4 Máx	Émbolo	84	203	356	38	32	6
UC7544-XL	8	Orificio para Cople	3S	#14 - #4 Máx	Émbolo	84	203	356	38	32	6
UC7545-XL	13	Orificio para Cople	6, 8, 9 y (ALT) 10S	#14 - #4 Máx	Émbolo	84	203	356	38	32	6
UC5732-XL	15	Orificio para Cople	Especial	#14 - #4 Máx	Ninguno	84	203	356	38	32	6

Notas

- **Coples:** Para una selección adecuada del cople, consulte la tabla de sufijos en la página de accesorios.
- **Tipo de Conexión:** La conexión tipo émbolo se cierra automáticamente cuando se retira el medidor.
- **Conectores:** Las unidades se suministran con conectores de tipo mecánico (#4 máx).

Los requerimientos de la compañía de suministro eléctrico para este equipo pueden variar. Consulte siempre a la compañía de suministro eléctrico que le da servicio cuáles son sus requerimientos antes de ordenar o instalar equipo.



Transformer Rated

20 Amps | 6–13 Terminals | Test Switch Provision

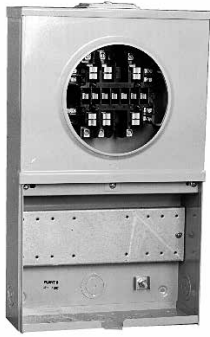

UC7449-XL



UC7478-YL

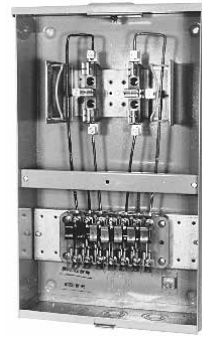

UC7532-RL
(shown prewired with
Milbank test switch)

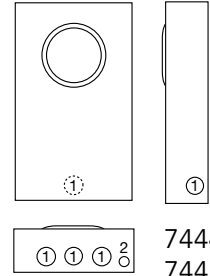

- 7444
- 7445
- 7446
- 7448
- 7449
- 7478
- 7532

1 Piece Cover | Ringless | Overhead/Underground | with test switch provision*

Catalog Number	Terminals	Hub	Meter Form	Connectors CU	Bypass	Dimensions			Knockouts	
						D"	W"	H"	1	2
UC7478-RL	6	H.O.	4S	#14 - #4 Max	None	4 $\frac{1}{8}$	12	20	1 $\frac{1}{4}$	$\frac{1}{4}$, $\frac{1}{2}$
UC7444-RL	8	H.O.	5S	#14 - #4 Max	None	4 $\frac{1}{8}$	12	20	1 $\frac{1}{4}$	$\frac{1}{4}$, $\frac{1}{2}$
UC7445-RL	13	H.O.	6, 8, 9 & (ALT) 10S	#14 - #4 Max	None	4 $\frac{1}{8}$	12	20	1 $\frac{1}{4}$	$\frac{1}{4}$, $\frac{1}{2}$
UC5087-RL	13	H.O.	6, 8, 9 & (ALT) 10S	#14 - #4 Max	Plunger	4 $\frac{1}{8}$	12	20	1 $\frac{1}{4}$	$\frac{1}{4}$, $\frac{1}{2}$

2 Piece Cover | Ringless | Overhead/Underground | with test switch provision*

Catalog Number	Terminals	Hub	Meter Form	Connectors CU	Bypass	Dimensions			Knockouts	
						D"	W"	H"	1	2
UC7532-RL	6	H.O.	4S	#14 - #4 Max	None	4 $\frac{1}{8}$	12	20	1 $\frac{1}{4}$	$\frac{1}{4}$, $\frac{1}{2}$
UC7448-RL	8	H.O.	5S	#14 - #4 Max	None	4 $\frac{1}{8}$	12	20	1 $\frac{1}{4}$	$\frac{1}{4}$, $\frac{1}{2}$
UC7449-RL	13	H.O.	6, 8, 9 & (ALT) 10S	#14 - #4 Max	None	4 $\frac{1}{8}$	12	20	1 $\frac{1}{4}$	$\frac{1}{4}$, $\frac{1}{2}$

Notes

- **Hubs:** For proper hub selection see the hub suffix chart on the accessory page.
- **Prewiring:** If standard factory pre-wiring is required, refer to wiring diagrams in the general engineering section of this catalog. Determine appropriate diagram and send copy with order. If custom factory prewiring is required, specify on order. Be sure to include meter socket catalog number, test switch model and number, and meter form number. Please be sure to provide a copy of your wiring diagram. Catalog number will change to match wiring.
- **Connectors:** Units are supplied with mechanical type connectors (#4 max).
- ***Test Switch Cover:** Units on this page are not designed for use with test switch covers. Units are available in 5 $\frac{1}{2}$ " deep shell for test switch cover—contact factory for details. It is also possible to remove the test switch bridge and mount a test switch to the back of the enclosure.
- **Ring Type Option:** 2-piece cover units are available in ring type—contact factory for details.



Utility requirements for this equipment may vary. Always consult the serving utility for their requirements before ordering or installing equipment.

Instrumento de Transformadores

20 Amps | 6-13 Terminales | Suministro de Interruptor de Prueba

19
20 AMP
INSTRUMENTO
DE TRANSFORMADORES

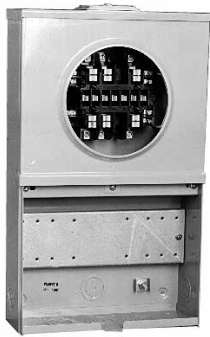

UC7449-XL



UC7478-YL

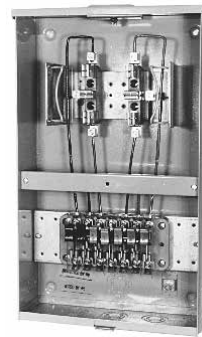

UC7532-RL

(se muestra precableado con interruptor de prueba Milbank)

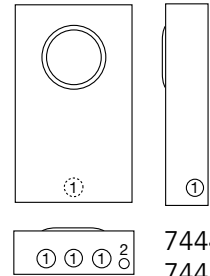

7444
7445
7446
7448
7449
7478
7532

Cubierta de 1 Piezas | Sin Arillo | Aéreo/Subterráneo | con suministro de interruptor de prueba*

Número de Catálogo	Terminales	Cople	Forma de Medidor	Conectores Cu	Tipo de Conexión	Dimensiones			Semi-cortes	
						P (mm)	A (mm)	A (mm)	1 (mm)	2 (mm)
UC7478-RL	6	Orificio para Cople	4S	#14 - #4 Máx	Ninguno	105	305	508	32	6, 13
UC7444-RL	8	Orificio para Cople	5S	#14 - #4 Máx	Ninguno	105	305	508	32	6, 13
UC7445-RL	13	Orificio para Cople	6, 8, 9 y (ALT) 10S	#14 - #4 Máx	Ninguno	105	305	508	32	6, 13
UC5087-RL	13	Orificio para Cople	6, 8, 9 y (ALT) 10S	#14 - #4 Máx	Émbolo	105	305	508	32	6, 13

Cubierta de 2 Piezas | Sin Arillo | Aéreo/Subterráneo | con suministro de interruptor de prueba*

Número de Catálogo	Terminales	Cople	Forma de Medidor	Conectores Cu	Tipo de Conexión	Dimensiones			Semi-cortes	
						P (mm)	A (mm)	A (mm)	1 (mm)	2 (mm)
UC7532-RL	6	Orificio para Cople	4S	#14 - #4 Máx	Ninguno	105	305	508	32	6, 13
UC7448-RL	8	Orificio para Cople	5S	#14 - #4 Máx	Ninguno	105	305	508	32	6, 13
UC7449-RL	13	Orificio para Cople	6, 8, 9 y (ALT) 10S	#14 - #4 Máx	Ninguno	105	305	508	32	6, 13

Notas

- **Coples:** Para una selección adecuada del cople, consulte la tabla de sufijos en la página de accesorios.
- **Precableado:** Si requiere un cableado estándar de fábrica, consulte la página de información de referencia de este catálogo. Si requiere el pre cableado de fábrica, determine cuál diagrama será y lo envíe adjunto a su pedido. No olvide colocar el número de catálogo de la base, modelo de interruptor de prueba y forma del medidor. Por favor no olvide proporcionar una copia de su diagrama de cableado. El número de catálogo cambiará de acuerdo con el cableado solicitado.
- **Conectores:** Las unidades se suministran con conectores de tipo mecánico (#4 máx).
- ***Cubierta para Interruptor de Prueba:** Las unidades de esta página no están diseñadas para usarse con cubiertas para interruptor de prueba. Las unidades están disponibles en carcasa de 140 mm de profundidad para cubierta para interruptor de prueba, para mayor información contacte al fabricante. También se puede eliminar el puente del interruptor de prueba y montar un interruptor de prueba en la parte trasera de la caja.
- **Bases con Arillo:** Las unidades con cubierta de dos piezas están disponibles con arillo. Para mayores detalles comuníquese con el fabricante.

Los requerimientos de la compañía de suministro eléctrico para este equipo pueden variar. Consulte siempre a la compañía de suministro eléctrico que le da servicio cuáles son sus requerimientos antes de ordenar o instalar equipo.



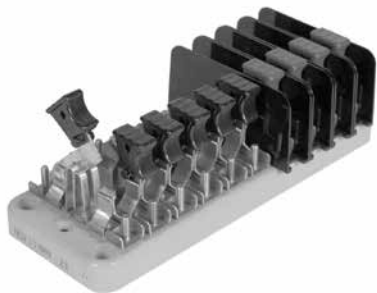

Switch Blades

Two dimples coined into one side of the switch blade ensure positive contact in corrosive, sooty environments—even after years of inactivity.

Test Switch Covers

Standard test switch covers are made from impact resistant clear thermal plastic which has excellent tracking and moisture resistant properties. If covers are required, add suffix **-WC** (with cover) to the catalog number or order separately catalog number **K3388**. Black flush mount covers are also available. Order catalog number **K3388-BLK-FL**. 10 pole base only.

Standard Cover



Test Switch Base

The base is molded from a high strength, fiberglass reinforced, thermoset polyester. This material is track resistant, flame retardant and has low water absorption qualities. Bases are available in 7 pole and 10 pole sizes.

Switch Jaws

The switch blade jaw clips are constructed from spring grade copper alloy. The material and design ensure excellent contact which prevents overheating.



Polarity Barrier

For maximum protection potential circuits are supplied with permanently mounted barriers made from high tensile strength polycarbonate.

Current Carrying Parts

Highly conductive copper and copper alloy materials are used on all current carrying parts. This ensures conductivity and deters corrosion. Spring grades are used where appropriate. Plating is available if required. Contact general offices to special order.

Flush Mount Cover (Black)



*Socket shells must be 5/8" deep
-OR-
must not have test switch bridge
mounted on back
in order to support a cover.*

Factory Installed: For cover installed add the suffix **-WC** or **-WCFL** to the catalog number of desired test switch.

Field Installed: For field installed cover order kit number **K3388** or **K3388-BLK-FL**.

The Milbank test switch is designed to meet the critical requirements of the electric utility industry. Not only do they meet EEI, ANSI C12.9, and UL standards but they combine several special features giving the Milbank test switch increased safety, durability and reliability. One such feature is our unique switch blade contact points which cut through residue that builds up after years of service. Another distinction is our polarity barrier which is designed to be flexible as well as offer exceptional insulating qualities. Our test switches are constructed from the latest materials available using modern fabricating and assembly methods.



Utility requirements for this equipment may vary. Always consult the serving utility for their requirements before ordering or installing equipment.

Interruptores de Prueba

4, 7 y 10 Polos

20
INTERRUPTORES
DE PRUEBA

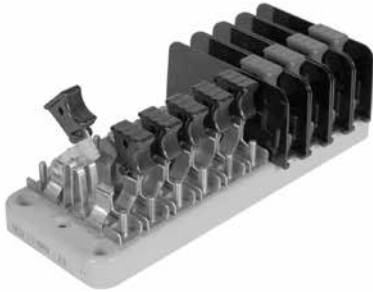

Cuchillas de Interruptor

Dos hendiduras talladas en un lado de la cuchilla de interruptor aseguran el contacto positivo en ambientes corrosivos o llenos de hollín, incluso después de años de inactividad.

Cubiertas para Interruptor de Prueba

Las cubiertas para interruptor de prueba estándar están hechas de plástico térmico transparente resistente a los impactos, el cual tiene excelentes propiedades de resistencia a la carbonización y a la humedad. Si se requieren cubiertas, agregue el sufijo **-WC** (con cubierta) al número de catálogo u ordene por separado el número de catálogo **K3388**. También están disponibles las cubiertas negras para montaje empotrado. Ordene el número de catálogo **K3388-BLK-FL**. Base de 10 polos únicamente.



Base para Interruptor de Prueba

La base está fabricada con un poliéster termofraguado reforzado con fibra de vidrio, de alta resistencia. Este material es resistente a la carbonización por arco, retardante de la flama y tiene bajas cualidades de absorción de agua. Las bases están disponibles en tamaños de 7 polos y 10 polos.

Mordazas de Interruptor

Los sujetadores de mordaza para cuchilla de interruptor están fabricados de una aleación de cobre grado resorte. El material y su diseño garantizan un excelente contacto, lo cual evita el sobrecalentamiento.



Barrera de Polaridad

Para proporcionar la máxima protección, los circuitos potenciales se suministran con barreras montadas permanentemente fabricadas de policarbonato de alta resistencia a la tensión.

Piezas Conductoras de Corriente

En todas las piezas que conducen corriente se utilizan materiales de cobre y aleaciones de cobre altamente conductor. Esto garantiza la conductividad e impide la corrosión. Los grados resorte se usan en los casos en que sean apropiados. Si se requiere, ponemos a su disposición el enchapado. Póngase en contacto con las oficinas generales para realizar un pedido especial.



Las carcasas del receptáculo deben tener 130 mm de profundidad

-O-

no deben tener puente de interruptor de prueba montado en la parte trasera para que pueda soportar una cubierta.



Cubierta Montaje Empotrado (Negro)

Ensamblada de Fábrica: Para cubierta instalada agregue el sufijo **-WC** o **-WCFL** al número de catálogo del interruptor de prueba deseado.

Sin instalar: Para cubierta sin instalar ordene el kit número **K3388** o **K3388-BLK-FL**.

El interruptor de prueba Milbank está diseñado para satisfacer los requerimientos críticos de la industria de suministro de electricidad. No solamente cumplen con los estándares de EEI, ANSI C12.9 y UL, sino que además combinan varias características especiales que le dan mayor seguridad, durabilidad y confiabilidad a los interruptores de prueba Milbank. Un ejemplo de tales características lo constituyen nuestros exclusivos puntos de contacto de las cuchillas del interruptor, los cuales deshacen el residuo que se acumula después de años de servicio. Otra característica que nos distingue es nuestra barrera de polaridad, cuyo diseño la hace flexible y también le proporciona cualidades excepcionales de aislamiento. Nuestros interruptores de prueba están fabricados a base de los materiales más avanzados disponibles, utilizando modernos procesos de fabricación y ensamblaje.



Los requerimientos de la compañía de suministro eléctrico para este equipo pueden variar. Consulte siempre a la compañía de suministro eléctrico que le da servicio cuáles son sus requerimientos antes de ordenar o instalar equipo.

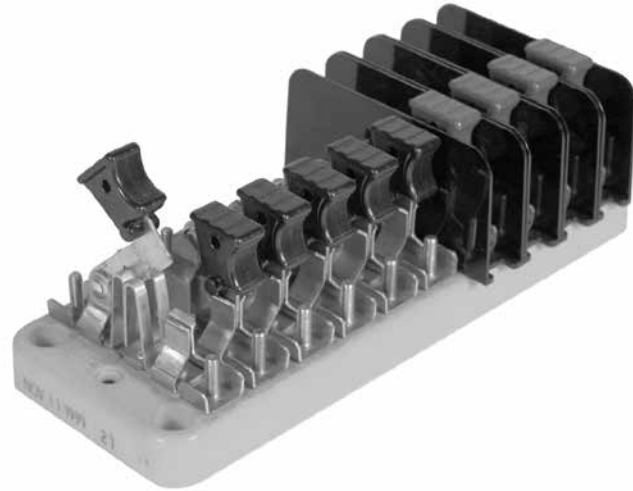
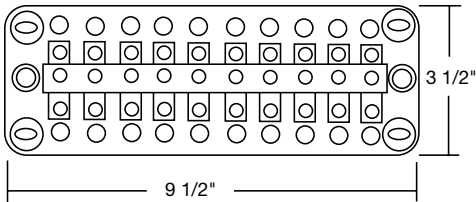
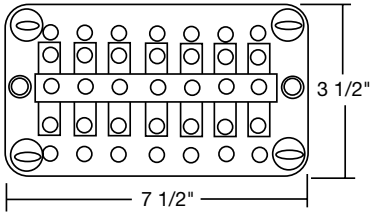























Key	
P	Potential Switch
C+	Line side current switch with short circuit assembly
C	Load side current switch with test jack assembly
N	Neutral bar (no switch)
Pn	Neutral Potential Switch
X	Unused Position on base
	Insulating barrier, isolates both sides of switch

Custom Pole Arrangements:
The key may be used to diagram your own pole arrangement. Be sure to specify base size and whether all C+ line side, current switch / shunt circuit assemblies are to be bussed together. The catalog numbers shown above are connected in line-load pairs; therefore, if bussed is required, different catalog numbers will apply.

Catalog Number	4-Pole						
TS04-0101	X	P		X	C+	C	X
TS04-0104	X	C+	C	X		Pn	X

Catalog Number	7-Pole						
TS07-0105		P		C+	C	C+	C

Catalog Number	7-Pole on a 10-Pole Base									
TS07-0049		X		X		X	C+	C	C	C+
TS07-0106	X		C+	C		C+	C		X	X

Catalog Number	10-Pole									
TS10-0109	P		P		C+	C	C+	C	C+	C
TS10-0110		C+	C		C+	C		C+	C	
TS10-0111	P		P		C	C+	C	C+	C	C+
TS10-0112	C+	C	C+	C	C+	C		P		Pn
TS10-0016				Pn	C	C+	C	C+	C	C+



Utility requirements for this equipment may vary. Always consult the serving utility for their requirements before ordering or installing equipment.

Interrupidores de Prueba

4, 7 y 10 Polos

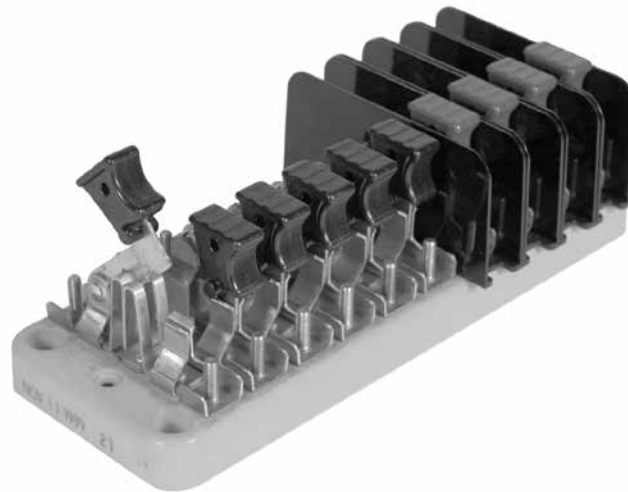
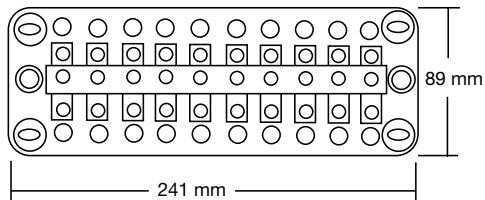
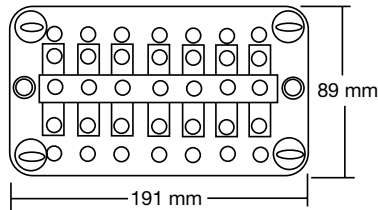

Clave	
P	Interrupor Potencial
C+	Interrupor de corriente de lado de línea con conjunto de corto circuito
C	Interrupor de corriente de lado de carga con conjunto de conector de prueba
N	Barra neutra (sin interrupor)
Pn	Interrupor Potencial Neutro
X	Posición sin Usar en la base
	Barrera aisladora, aísla ambos lados del interrupor

Configuraciones de Polos a la Medida:

La clave se puede utilizar para diagramar su propia configuración de polos. Asegúrese de especificar el tamaño de la base y si todos los conjuntos C+ de lado de línea, interrupor de corriente / circuito derivado se van a conectar juntos en las barras. Los números de catálogo que aparecen arriba están conectados en pares línea-carga; por lo tanto, si se requiere conectarlos juntos en las barras, aplicarán números de catálogo diferentes.

Número de Catálogo	4 Polos							
TS04-0101	X	P		X	C+	C	X	
TS04-0104	X	C+	C	X		Pn	X	

Número de Catálogo	7 Polos							
TS07-0105		P		C+	C	C+	C	

Número de Catálogo	7 Polos en Base de 10 Polos									
TS07-0049		X		X		X	C+	C	C	C+
TS07-0106	X		C+	C		C+	C		X	X

Número de Catálogo	10 Polos									
TS10-0109	P		P		C+	C	C+	C	C+	C
TS10-0110		C+	C		C+	C		C+	C	
TS10-0111	P		P		C	C+	C	C+	C	C+
TS10-0112	C+	C	C+	C	C+	C		P		Pn
TS10-0016				Pn	C	C+	C	C+	C	C+

Los requerimientos de la compañía de suministro eléctrico para este equipo pueden variar. Consulte siempre a la compañía de suministro eléctrico que le da servicio cuáles son sus requerimientos antes de ordenar o instalar equipo.





Customer Name: _____

Address: _____

Phone / Fax #: _____

Handle Color Key							
BK	Black	P	Purple	Y	Yellow	GN	Green
R	Red	BL	Blue	W	White	BKS	Black Stripe
BR	Brown	GR	Grey	O	Orange	WS	White Stripe

TEST SWITCH BASE

The base is molded from a high strength, fiberglass reinforced, thermoset polyester. This material is track-resistant, flame-retardant and has low water absorption qualities. Bases are available in two standard sizes following NEMA mounting classifications.

Pole Position Chart

1	2	3	4	5	6	7	8	9	10

Special Features

Feature	1	2	3	4	5	6	7	8	9	10
45° Angle Stops										
Ganged Handles (C)										
Bussing										
Colored Handles										

Engineering Information: _____

Key	
P	Potential Switch
C+	Line side current switch with short circuit assembly
C	Load side current switch with test jack assembly
N	Neutral bar (no switch)
Pn	Neutral Potential Switch
X	Unused Position on base
L	Insulating barrier - one side
□	Insulating barrier - two sides

Custom Pole Arrangements: The key may be used to diagram your own pole arrangement. Be sure to specify base size and whether all C+ line side, current switch / shunt circuit assemblies are to be bussed together. The catalog numbers shown above are connected in line-load pairs; therefore, if bussed is required, different catalog numbers will apply.

Number of Poles

- 4
- 7
- 10
- Other _____

Test Switch Cover (only available for 10-pole bases)

- Yes | Clear ___ Black ___
- No

Base Size

- 7-Pole
- 10-Pole



Utility requirements for this equipment may vary. Always consult the serving utility for their requirements before ordering or installing equipment.

Hoja de Trabajo del Interruptor de Prueba



Nombre del cliente: _____

Dirección: _____

Teléfono / Fax #: _____

Clave de Colores de la Manija

BK	Negro	P	Morado	Y	Amarillo	GN	Verde
R	Rojo	BL	Azul	W	Blanco	BKS	Franja Negra
BR	Café	GR	Gris	O	Naranja	WS	Franja Blanca

BASE PARA INTERRUPTOR DE PRUEBA

La base está fabricada con un poliéster termofraguado reforzado con fibra de vidrio, de alta resistencia. Este material es resistente a la carbonización, retardante de la flama y tiene bajas cualidades de absorción de agua. Las bases están disponibles en dos tamaños estándar según las clasificaciones de montaje de NEMA.

Tabla de Posiciones de los Polos

1	2	3	4	5	6	7	8	9	10

Características Especiales

Característica	1	2	3	4	5	6	7	8	9	10
Topes en Ángulo de 45°										
Manijas Acopladas (C)										
Barras										
Manijas con Color										

Información de Ingeniería: _____

Clave	
P	Interruptor Potencial
C+	Interruptor de corriente de lado de línea con conjunto de corto circuito
C	Interruptor de corriente de lado de carga con conjunto de conector de prueba
N	Barra neutra (sin interruptor)
Pn	Interruptor Potencial Neutro
X	Posición sin Usar en la base
<input type="checkbox"/>	Barrera de aislamiento - un lado
<input type="checkbox"/>	Barrera de aislamiento - dos lados

Configuraciones de Polos a la Medida: Se puede usar la clave para diagramar su propia configuración de polos. Asegúrese de especificar el tamaño de la base y si todos los conjuntos C+ de lado de línea, interruptor de corriente / circuito derivado se van a conectar juntos en las barras. Los números de catálogo que aparecen arriba están conectados en pares línea-carga; por lo tanto, si se requiere conectarlos juntos en las barras, aplicarán números de catálogo diferentes.

Número de Polos

- 4
- 7
- 10
- Otro _____

Cubierta para Interruptor de Prueba

(disponible solamente para bases de 10 polos)

- Sí | Transparente ___ Negro ___
- No

Tamaño de la Base

- 7 Polos
- 10 Polos

Los requerimientos de la compañía de suministro eléctrico para este equipo pueden variar. Consulte siempre a la compañía de suministro eléctrico que le da servicio cuáles son sus requerimientos antes de ordenar o instalar equipo.



Current Transformer Cabinet

Panel Enclosure | Type 3R



Application

- For use as a current transformer cabinet or panel enclosure.
- For outdoor use to provide protection against rain, sleet and snow, or indoor use to protect against dripping water.

Construction

- Enclosure and cover manufactured from 16 or 14 gauge G90U galvanized steel.
- The doors are overlapping with no center post.
- Continuous door hinge with stainless steel hinge pins.
- Three point pad-lockable handle.
- Panel mounting studs provided for optional back panels.
- Drip shield top and seam-free sides, front and back.

Finish

- ANSI 61 gray polyester powder coating over phosphatized G90U galvanized steel.

PT Cabinets

Catalog Number	Dimensions			Knockout
	D"	W"	H"	
PT48L	8	8	27½	2½" - right side
PT48AL	8	12	36	2½" - right side
PT48R	8	8	27½	2½" - left side
PT48AR	8	12	36	2½" - left side



PT48AR*



S7860

Current Transformer Cabinets | Panel Enclosure

Catalog Number	UPC # (7-84572)	Weight	Dimensions			Steel Panel Catalog #	Wood Panel Catalog #
			W"	H"	D"		
363010-CT3R	18823	99	36	30	10	A-36P30	A-36P30W
363016-CT3R	16181	121.5	36	30	16	A-36P30	A-36P30W
363610-CT3R	17368	113	36	36	10	A-36P36	A-36P36W
363612-CT3R	16185	118	36	36	12	A-36P36	A-36P36W
363616-CT3R	18819	139	36	36	16	A-36P36	A-36P36W
483616-CT3R	25707	163	48	36	16	A-48P36	A-48P36W
484812-CT3R	16184	210	48	48	12	A-48P48	A-48P48W
606013-CT3R	18252	274	60	60	13	A-60P60	A-60P60W

Notes

- ***PT48:** PT48L and PT48AL has mounting emboss on the right side to be mounted on left side of CT cabinet. PT48R and PT48AR have mounting emboss on left side to be mounted on right side of CT cabinet.
- **Wall or Pole Mount:** For wall or pole mount CT rack order **S7860**. This unit accomodates 3 donut style CTs. The removable cover makes wiring much easier.



Utility requirements for this equipment may vary. Always consult the serving utility for their requirements before ordering or installing equipment.

Gabinete para Transformador de Corriente

23

GABINETE PARA
TRANSFORMADOR
DE CORRIENTE

Caja de Protección Eléctrica para Tablero | Tipo 3R



Aplicación

- Para usarse como gabinete para transformador de corriente o caja para panel.
- Para uso en exteriores, brinda protección contra lluvia, aguanieve y nieve, o para uso en interiores, protege contra goteo de agua.

Construcción

- Caja y cubierta manufactureras con acero galvanizado G90U calibre 16 o 14.
- Las puertas son traslapadas sin poste al centro.
- Bisagra continua de la puerta con pernos de acero inoxidable.
- Manija de tres puntos que se puede asegurar con candado.
- Para tableros traseros opcionales, se suministran pernos para la instalación del tablero.
- Parte superior con protección contra el goteo y laterales sin uniones, por el frente y por atrás.

Acabado

- Pintura en polvo de poliéster gris ANSI 61 sobre acero galvanizado G90U fosfatizado.

Gabinetes para TP

Número de Catálogo	Dimensiones			Semi-corte
	P (mm)	A (mm)	A (mm)	
PT48L	203	203	699	64 mm - lado derecho
PT48AL	203	305	914	64 mm - lado derecho
PT48R	203	203	699	64 mm - lado izquierdo
PT48AR	203	305	914	64 mm - lado izquierdo



PT48AR*



S7680

Gabinetes para Transformador de Corriente | Caja para Tablero

Número de Catálogo	UPC # (7-84572)	Peso	Dimensiones			# Catálogo Tablero de Acero	# Catálogo Tablero de Madera
			A (mm)	A (mm)	P (mm)		
363010-CT3R	18823	99	914	762	254	A-36P30	A-36P30W
363016-CT3R	16181	121.5	914	762	406	A-36P30	A-36P30W
363610-CT3R	17368	113	914	914	254	A-36P36	A-36P36W
363612-CT3R	16185	118	914	914	305	A-36P36	A-36P36W
363616-CT3R	18819	139	914	914	406	A-36P36	A-36P36W
483616-CT3R	25707	163	1219	914	406	A-48P36	A-48P36W
484812-CT3R	16184	210	1219	1219	305	A-48P48	A-48P48W
606013-CT3R	18252	274	1524	1524	330	A-60P60	A-60P60W

Notas

- ***PT48:** PT48L y PT48AL tienen relieve para montaje en el lado derecho, para montarse en el lado izquierdo del gabinete del TC. PT48R y PT48AR tienen relieve para montaje en el lado izquierdo, para montarse en el lado derecho del gabinete del TC.
- **Montaje en Pared o en Poste:** Para repisa de TC con montaje en pared o en poste ordene **S7860**. Esta unidad aloja 3 TCs estilo dona. La cubierta removible facilita el cableado.

Los requerimientos de la compañía de suministro eléctrico para este equipo pueden variar. Consulte siempre a la compañía de suministro eléctrico que le da servicio cuáles son sus requerimientos antes de ordenar o instalar equipo.





K4797 (studs)



K4798 (studs)



K4729 (with lugs)



K4722 (with lugs)



**CT364811-HC CT Cabinet
and K4722 CT Rack**

800 Amps | Transformer Cabinets

Catalog Number	C.T. Racks	Dimensions			Front Cover	Cover Type
		D"	W"	H"		
CT244811-SC	A	11	24	48	1 Piece	Screw
CT304811-SC	A, B, G, H	11	30	48	1 Piece	Screw
CT364811-SC	A, B, G, H	11	36	48	1 Piece	Screw
CT244811-HC	A	11	24	48	1 Piece	Hinge
CT304811-HC	A, B, G, H	11	30	48	1 Piece	Hinge
CT364811-HC	A, B, G, H	11	36	48	1 Piece	Hinge

CT Cabinet Mounting Racks

Code	Catalog Number	AIC Rating	Amps	Volts	Type of Service	Termination Type
A	K4797	50K	800	600	1Ø3W or 3Ø3W	½ - 13 studs on 1¾" centers
B	K4798	50K	800	600	3Ø4W	½ - 13 studs on 1¾" centers
G	K4729	50K	800	600	1Ø3W or 3Ø3W	6 lugs: (3) #4-600 or (6) #1-250
H	K4722	50K	800	600	3Ø4W	8 lugs: (3) #4-600 or (6) #1-250

Notes

- **Enclosure:** These units are rated Type 3R, powder coated and constructed of galvanized steel.
- **Mounting:** ¼ - 20 welded studs for use with CT mounting rack.



Utility requirements for this equipment may vary. Always consult the serving utility for their requirements before ordering or installing equipment.

Gabinetes para Transformador

800 Amps

24
GABINETES
PARA
TRANSFORMADOR



K4797 (pernos)



K4798 (pernos)



K4729 (con zapatas)



K4722 (con zapatas)



Gabinete para TC
CT364811-HC
Y REPISA PARA TC K4722

800 Amps | Gabinetes para Transformador

Número de Catálogo	Repisas para T.C.	Dimensiones			Cubierta Delantera	Tipo Cubierta
		P (mm)	A (mm)	A (mm)		
CT244811-SC	A	279	610	1219	1 Pieza	Tornillo
CT304811-SC	A, B, G, H	279	762	1219	1 Pieza	Tornillo
CT364811-SC	A, B, G, H	279	914	1219	1 Pieza	Tornillo
CT244811-HC	A	279	610	1219	1 Pieza	Bisagra
CT304811-HC	A, B, G, H	279	762	1219	1 Pieza	Bisagra
CT364811-HC	A, B, G, H	279	914	1219	1 Pieza	Bisagra

Repisas para Montaje de Gabinete para TC

Código	Número de Catálogo	Clasificación AIC	Amps	Volts	Tipo de Servicio	Tipo de Terminación
A	K4797	50K	800	600	1Ø3W o 3Ø3W	½ - 13 pernos en centros de 44 mm
B	K4798	50K	800	600	3Ø4W	½ - 13 pernos en centros de 44 mm
G	K4729	50K	800	600	1Ø3W o 3Ø3W	6 zapatas: (3) #4-600 o (6) #1-250
H	K4722	50K	800	600	3Ø4W	8 zapatas: (3) #4-600 o (6) #1-250

Notas

- **Caja de Protección Eléctrica:** Estas unidades tienen la clasificación Tipo 3R, con pintura en polvo y construidas de acero galvanizado.
- **Montaje:** 20 pernos soldados de ¼ para usarse con la repisa para montaje de TC.

Los requerimientos de la compañía de suministro eléctrico para este equipo pueden variar. Consulte siempre a la compañía de suministro eléctrico que le da servicio cuáles son sus requerimientos antes de ordenar o instalar equipo.



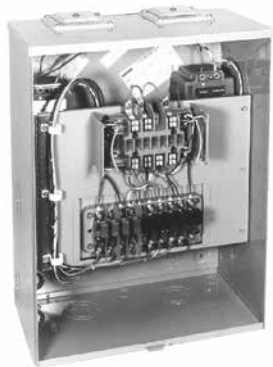

S1890-XT

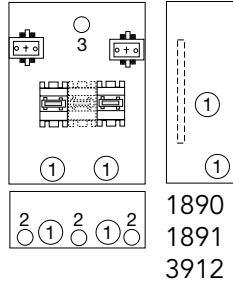

S2690-XT

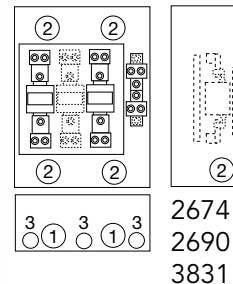

S2690-XT

600 Amps | 600 Volts | With PTs and Donut Type CTs | Ringless

Catalog Number	Terminals	Hub	Meter Form	PTs Quantity & Ratio	CTs Quantity & Ratio	Dimensions			Knockouts		
						D"	W"	H"	1	2	3
S1891-XT	8	(2) C.P.	5S	(2) 4:1	(2) 200/5	9½	18	24	2½	1	1¼/6
S3912-XT	13	(2) C.P.	6S	(2) 2.5:1	(3) 200/5	9½	18	24	2½	1	1¼/6
S1890-XT	14	(2) C.P.	6S	(2) 2.5:1	(3) 200/5	9½	18	24	2½	1	1¼/6

600 Amps | 600 Volts | Bar Type CTs Only | Ringless

Catalog Number	Terminals	Hub	Meter Form	CTs Quantity & Ratio	Dimensions			Knockouts		
					D"	W"	H"	1	2	3
S3831-XT	6	(2) C.P.	4S	(2) 200/5	11¼	18	30	4	3½	1
S2690-XT	8	(2) C.P.	5S	(2) 200/5	11¼	18	30	4	3½	1
S2674-XT	13	(2) C.P.	8S	(3) 200/5	11¼	18	30	4	3½	1

Notes

- **Hubs:** Units are supplied with two closing plates as standard. To order hubs as extra refer to the hub suffix chart on the accessory page.
- **Prewiring:** Units supplied prewired with test switch and transformers in place. Contact factory if wiring diagram is desired.
- **Pricing:** Contact general office for pricing information.
- **Other units available - contact factory for details.**



Utility requirements for this equipment may vary. Always consult the serving utility for their requirements before ordering or installing equipment.

Bases enchufe

600 Amps | 6-14 Terminales | TCs Tipo Dona o Barra

25
600 AMP
BASES ENCHUFE

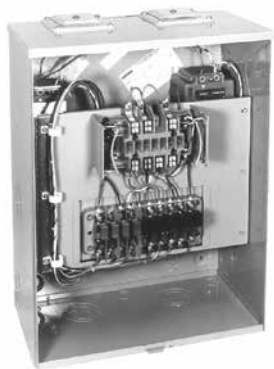

S1890-XT

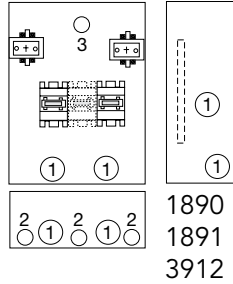

S2690-XT

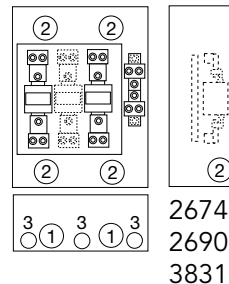

S2690-XT

600 Amps | 600 Volts | Con TPs y CTs Tipo Dona | Sin Arillo

Número de Catálogo	Terminales	Cople	Forma del Medidor	Cantidad de TPs y Relación	Cantidad de TCs y Relación	Dimensiones			Semi-cortes		
						P (mm)	A (mm)	A (mm)	1 (mm)	2 (mm)	3 (mm)
S1891-XT	8	(2) T.P.C.	5S	(2) 4:1	(2) 200/5	241	457	610	64	25	17
S3912-XT	13	(2) T.P.C.	6S	(2) 2.5:1	(3) 200/5	241	457	610	64	25	17
S1890-XT	14	(2) T.P.C.	6S	(2) 2.5:1	(3) 200/5	241	457	610	64	25	17

600 Amps | 600 Volts | TCs Tipo Barra Solamente | Sin Arillo

Número de Catálogo	Terminales	Cople	Forma del Medidor	Cantidad de TCs y Relación	Dimensiones			Semi-cortes		
					P (mm)	A (mm)	A (mm)	1 (mm)	2 (mm)	3 (mm)
S3831-XT	6	(2) T.P.C.	4S	(2) 200/5	286	457	762	102	89	25
S2690-XT	8	(2) T.P.C.	5S	(2) 200/5	286	457	762	102	89	25
S2674-XT	13	(2) T.P.C.	8S	(3) 200/5	286	457	762	102	89	25

Notas

- **Coples:** Las unidades se suministran con dos tapas para cierre. Para una selección adecuada del cople, consulte la tabla de sufijos en la página de accesorios.
- **Precableado:** Las unidades se suministra con el pre cableado, el interruptor de prueba y los transformadores ensamblados. Si requiere el diagrama del cableado llame al fabricante.
- **Precios:** Llame a oficinas generales para solicitar información sobre precios.
- **Unidades disponibles - Existen otras unidades de configuración diferente, para mayor información comuníquese con el fabricante.**

Los requerimientos de la compañía de suministro eléctrico para este equipo pueden variar. Consulte siempre a la compañía de suministro eléctrico que le da servicio cuáles son sus requerimientos antes de ordenar o instalar equipo.



26

100-200 AMP
METER MAIN
PEDESTAL

Meter Pedestal

100-200 Amps | 4 Terminals | Ringless | 120/240 VAC

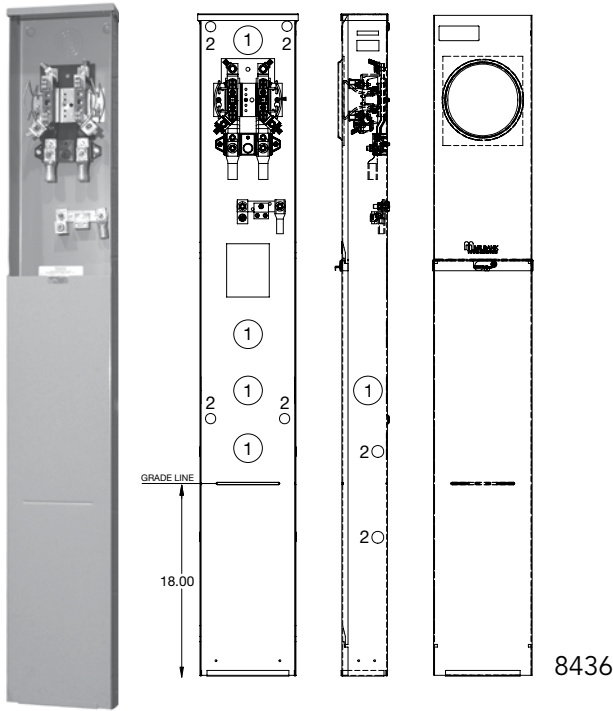

U8436-O

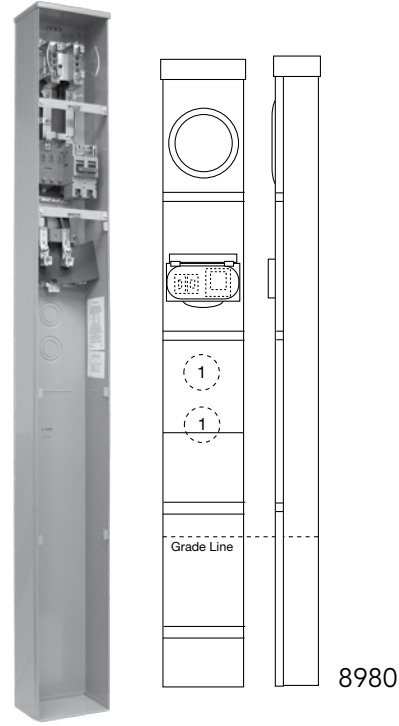

NU8980-O-KK

4 Terminals | Ringless | Underground Service

Catalog Number	Amps	Hub	Connectors CU/AL		Bypass	Dimensions			Knockouts	
			Line	Load		D"	W"	H"	1	2
U8436-O	200	Blank	4/0 (line) 2/0 (neutral)	#6-350	Horn	4 $\frac{1}{8}$	9	62	2	1 $\frac{1}{4}$, 1 $\frac{1}{2}$
NU8980-O	200	Blank	#6-350	CB ¹	None	6	9	79	2 $\frac{1}{2}$	—
NU8980-O-SF100	100	Blank	#6-350	CB	None	6	9	79	2 $\frac{1}{2}$	—
NU8980-O-200 ²	200	Blank	#6-350	CB	None	6	9	79	2 $\frac{1}{2}$	—

Notes

¹ Field Installed Circuit Breaker Required. ² Milbank main breaker.

- **Hanging Hook:** U8436 is supplied with keyhole hanger for easy mounting to building.
- **Extension Unit:** For U8436, order extension unit K5800 for 15" burial applications and two K5800 units for 30" burial applications.
- **Series Wired Main:** For series wired main order wire kit K4714 and UQFPH-M type circuit breaker.
- **Branch Circuit Breakers:** Branch interior accepts most manufacturers' small frame plug-in type circuit breakers (Milbank, GE, Siemens, Cutler-Hammer, Murray).
- **SF:** SF in catalog number has small frame plug-in type circuit breaker installed on middle stabs of 4-circuit interior. Only two single pole spaces available.
- **Fifth Terminal:** For field installed fifth terminal, order catalog number K5T.
- **Listing:** Listed for free standing or wall mount.



Utility requirements for this equipment may vary. Always consult the serving utility for their requirements before ordering or installing equipment.

Muretes para dispositivos principales de medición

100-200 Amps | 4 Terminales | Sin Arillo | 120/240 V CA

26
100-200 AMP
MURETE PARA
DISPOSITIVOS
PRINCIPALES
DE MEDICIÓN
CON CENTRO DE
CARGA

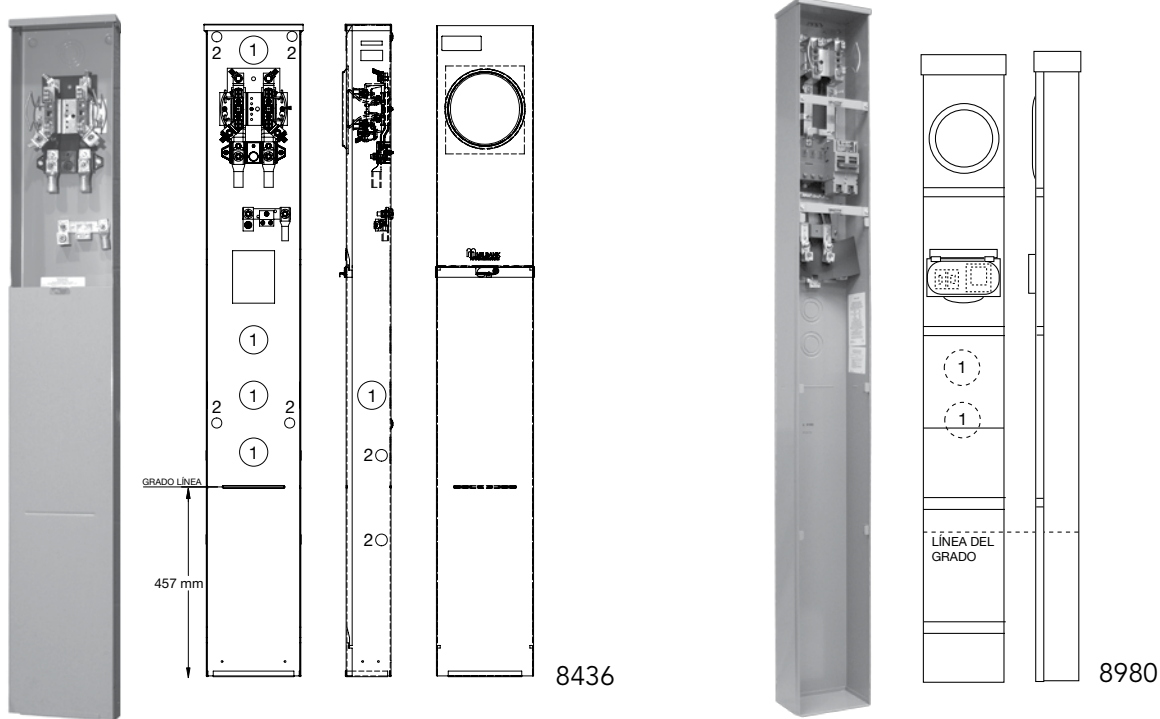

U8436-O

NU8980-O-KK

4 Terminales | Sin Arillo | Servicio Subterráneo

Número de Catálogo	Amps	Cople	Conectores de Alambre Cu/Al		Tipo de Conexión	Dimensiones			Semi-cortes	
			Línea	Carga		P (mm)	A (mm)	A (mm)	1 (mm)	2 (mm)
U8436-O	200	Cerrado	4/0 (línea) 2/0 (neutro)	#6-350	Cuerno	105	229	1575	51	6, 13
NU8980-O	200	Cerrado	#6-350	CB ¹	Ninguno	152	229	2007	64	—
NU8980-O-SF100	100	Cerrado	#6-350	CB	Ninguno	152	229	2007	64	—
NU8980-O-200 ²	200	Cerrado	#6-350	CB	Ninguno	152	229	2007	64	—

Notas

¹ Se requiere interruptor de circuito instalado en campo. ² Interruptor principal Milbank.

- **Gancho Colgante: U8436** se suministra con colgador tipo ojo de cerradura para facilitar el montaje al edificio.
- **Unidad de Extensión:** Para **U8436**, ordene la unidad de extensión **K5800** para aplicaciones de enterrado a 381 mm y dos unidades **K5800** para aplicaciones de enterrado a 762 mm.
- **Cableado principal en serie:** El kit de cable **K4714** para el cableado principal en serie e interruptor de circuito tipo **UQFPH-M**.
- **Interruptores Automáticos Derivados:** En el derivado interior acepta interruptor de circuito tipo enchufable de marco pequeño, de la mayoría de los fabricantes (Milbank, GE, Siemens, Cutler-Hammer, Murray).
- **SF:** El sufijo SF en el número de catálogo indica que tiene instalado un interruptor de circuito tipo enchufable de marco pequeño en los desconectores centrales de 4-circuitos. Disponibles dos espacios para un solo polo.
- **Quinta Terminal:** Para instalar la quinta terminal para estas unidades, ordene el catálogo **K5T**.
- **Aplicación:** Preparados para ser instalados de pie o en pared.

Los requerimientos de la compañía de suministro eléctrico para este equipo pueden variar. Consulte siempre a la compañía de suministro eléctrico que le da servicio cuáles son sus requerimientos antes de ordenar o instalar equipo.



27

100-200 AMP
METER MAIN
W/ LOAD CENTER
PEDESTALS

Meter Main w/ Load Center Pedestal

100-200 Amps | 4 Terminals | Ringless



U5136-O-200S

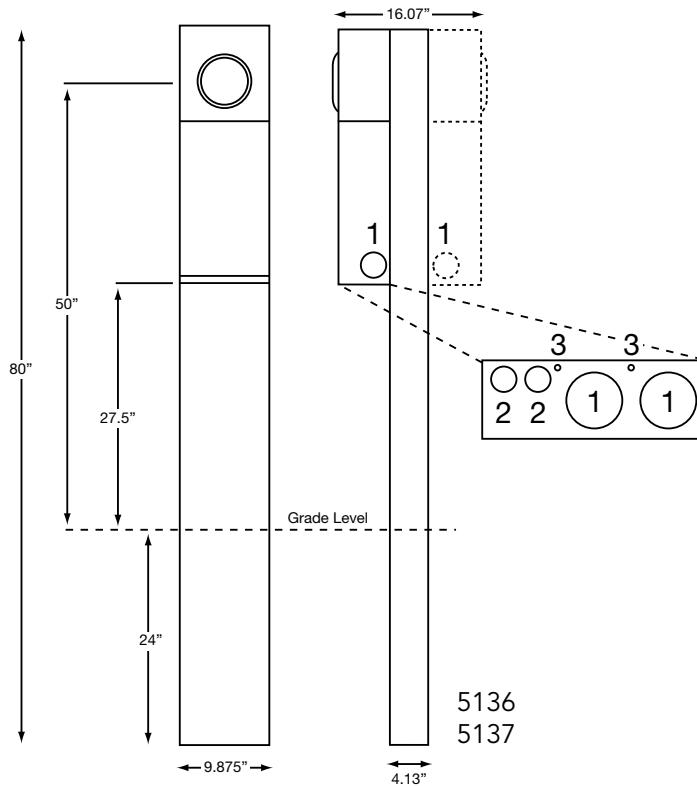

100-200 Amps | 4 Terminals | Meter Main Pedestal | Ringless

Catalog Number	Service	Meter Positions	Bypass	Connectors CU/AL		Knockouts		
				Line	Load	1	2	3
U5136-O-100S	UG	Single	Horn	#6-350	CB	2	1/2, 3/4	1/4
U5136-O-200S	UG	Single	Horn	#6-350	CB	2	1/2, 3/4	1/4
U5137-O-200S	UG	Double	Horn	#6-350	CB	2	1/2, 3/4	1/4

Notes

- **Parallel to Series Conversion:** For field converting from parallel wired to series wired order **K5194**.
- **Fifth Terminal:** For field installed fifth terminal, order **K5T**.
- **Stabilizer Foot:** For field installed stabilizer foot, order **K5415**.
- **Application:** Designed for free standing direct burial.
- **Receptacles:** Consult factory for installed receptacle assemblies.
- **Main Breaker:** Milbank UQFP-M-(AMP).
- **Ring Type Units:** Ring type units available—contact Milbank for details.



Utility requirements for this equipment may vary. Always consult the serving utility for their requirements before ordering or installing equipment.

Murete para Dispositivo Principal de Medición con centro de carga

100–200 Amps | 4 Terminales | Sin Arillo

27

100-200 AMP
MURETE PARA
DISPOSITIVOS
PRINCIPALES
DE MEDICIÓN
CON CENTRO DE
CARGA



U5136-O-200S

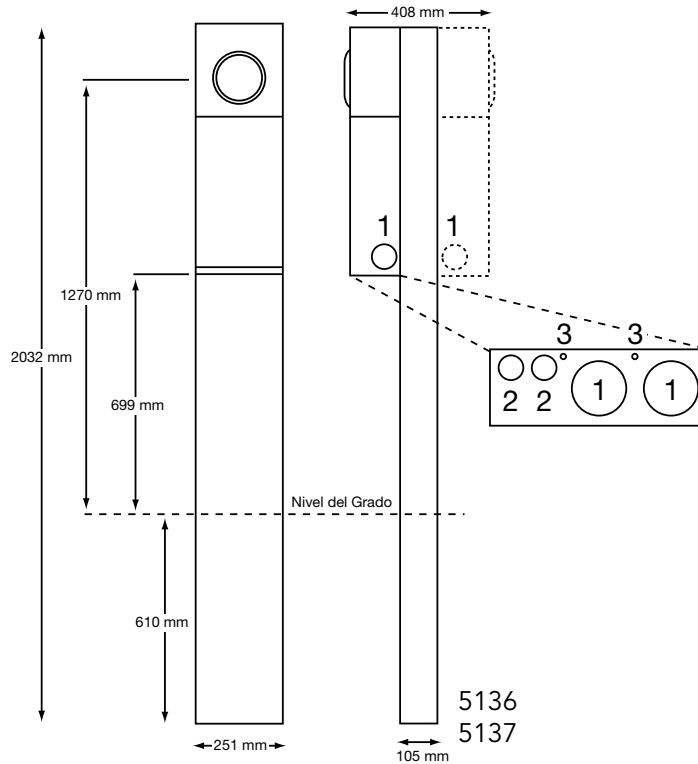

100-200 Amps | 4 Terminales | Murete para Dispositivo Principal de Medición | Sin Arillo

Número de Catálogo	Servicio	Medidor Servicios	Tipo de Conexión	Conectores de Alambre Cu/Al		Semi-cortes		
				Línea	Carga	1 (mm)	2 (mm)	3 (mm)
U5136-O-100S	UG	Individual	Cuerno	#6-350	CB	51	13, 19	6
U5136-O-200S	UG	Individual	Cuerno	#6-350	CB	51	13, 19	6
U5137-O-200S	UG	Doble	Cuerno	#6-350	CB	51	13, 19	6

Notas

- **Conversión Paralelo a Serial:** Para conversión en campo de cableado en paralelo a cableado en serie ordene **K5194**.
- **Quinta Terminal:** Para instalar la quinta terminal para estas unidades, ordene el catálogo **K5T**.
- **Pie Estabilizador:** Si requiere pie estabilizador, solicite con **K5415**.
- **Aplicación:** Diseñado para ser enterrado directamente.
- **Receptáculos:** Consulte a la fábrica para conjuntos de receptáculos instalados.
- **Interruptor Principal:** Milbank UQFP-M-(AMP).
- **Unidades con Arillo:** Unidades disponibles con arillo. Para mayores detalles pongase en contacto con el fabricante.

Los requerimientos de la compañía de suministro eléctrico para este equipo pueden variar. Consulte siempre a la compañía de suministro eléctrico que le da servicio cuáles son sus requerimientos antes de ordenar o instalar equipo.



Surface Mount Power Outlet

Millennium Series | Metered & Unmetered



U5000-XL-75

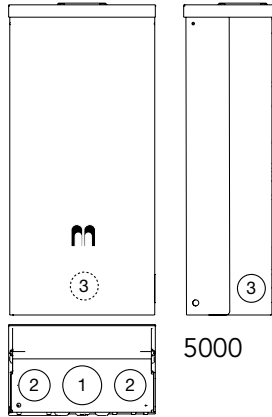

5000



U5100-XL-75

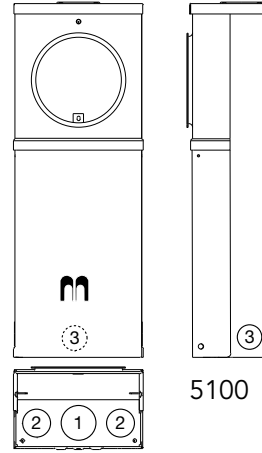

5100

125 Amps | Surface Mount Power Outlets

Catalog Number	Metered/ Unmetered	Receptacle Configuration	Circuit Breaker Configuration	Loop Feed Line	Dimensions			Knockouts		
					D"	W"	H"	1	2	3
U5000-XL	Unmetered	—	—	(2) 1/0-#12	5½	9⅞	19¼	2	1½	1¼
U5000-XL-41	Unmetered	A	X	(2) 1/0-#12	5½	9⅞	19¼	2	1½	1¼
U5000-XL-55	Unmetered	B	Y	(2) 1/0-#12	5½	9⅞	19¼	2	1½	1¼
U5000-XL-75	Unmetered	C	Z	(2) 1/0-#12	5½	9⅞	19¼	2	1½	1¼
U5100-XL	Metered	—	—	#6-250	5½	9⅞	25	2	1½	1¼
U5100-XL-41	Metered	A	X	#6-250	5½	9⅞	25	2	1½	1¼
U5100-XL-55	Metered	B	Y	#6-250	5½	9⅞	25	2	1½	1¼
U5100-XL-75	Metered	C	Z	#6-250	5½	9⅞	25	2	1½	1¼

Receptacle Configurations

A	B	C
(1) TT30R, (1) 5-20R GFI	(1) 14-50R, (1) 5-20R GFI	(1) 14-50R, (1) TT30R, (1) 5-20R GFI

Notes

- **Other Configurations:** Additional configurations are available—contact Milbank for details.
- **Metered Units:** Metered units are ring type.

Circuit Breaker Configurations

X	Y	Z
(1) 30A, 1P, 120V (1) 20A, 1P, 120V	(1) 50A, 2P, 120/240V (1) 20A, 1P, 120V	(1) 50A, 2P, 120/240V (1) 30A, 1P, 120V (1) 20A, 1P, 120V



Utility requirements for this equipment may vary. Always consult the serving utility for their requirements before ordering or installing equipment.

Toma de Corriente Montaje en Superficie 28

Serie Millennium | Con Medidor y Sin Medidor

TOMAS
DE CORRIENTE
MONTAJE
EN SUPERFICIE



U5000-XL-75

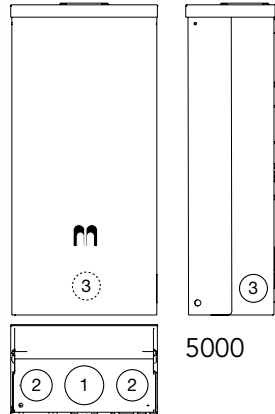

5000



U5100-XL-75

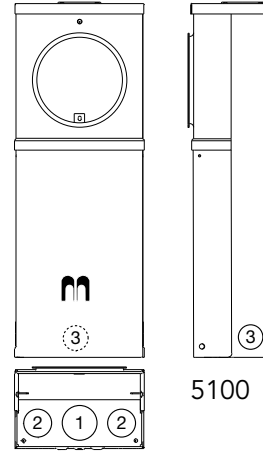

5100

125 Amps | Tomas de Corriente Montaje en Superficie

Número de Catálogo	Con Medidor/ Sin Medidor	Receptáculo Configuración	Configuración del Interruptor de Circuito	Alimentación Tipo Lazo Línea	Dimensiones			Semi-cortes		
					P (mm)	A (mm)	A (mm)	1 (mm)	2 (mm)	3 (mm)
U5000-XL	Sin Medidor	—	—	(2) 1/0-#12	140	232	489	51	38	32
U5000-XL-41	Sin Medidor	A	X	(2) 1/0-#12	140	232	489	51	38	32
U5000-XL-55	Sin Medidor	B	Y	(2) 1/0-#12	140	232	489	51	38	32
U5000-XL-75	Sin Medidor	C	Z	(2) 1/0-#12	140	232	489	51	38	32
U5100-XL	Con Medidor	—	—	#6-250	140	232	635	51	38	32
U5100-XL-41	Con Medidor	A	X	#6-250	140	232	635	51	38	32
U5100-XL-55	Con Medidor	B	Y	#6-250	140	232	635	51	38	32
U5100-XL-75	Con Medidor	C	Z	#6-250	140	232	635	51	38	32

Configuraciones del Receptáculo

A	B	C
(1) TT30R, (1) 5-20R GFI	(1) 14-50R, (1) 5-20R GFI	(1) 14-50R, (1) TT30R, (1) 5-20R GFI

Notas

- **Otras Configuraciones:** Hay configuraciones adicionales disponibles—para más detalles póngase en contacto con Milbank.
- **Unidades con Medidor:** Las unidades con medidor son con arillo.

Configuraciones del Interruptor de Circuito

X	Y	Z
(1) 30A, 1P, 120V (1) 20A, 1P, 120V	(1) 50A, 2P, 120/240V (1) 20A, 1P, 120V	(1) 50A, 2P, 120/240V (1) 30A, 1P, 120V (1) 20A, 1P, 120V

Los requerimientos de la compañía de suministro eléctrico para este equipo pueden variar. Consulte siempre a la compañía de suministro eléctrico que le da servicio cuáles son sus requerimientos antes de ordenar o instalar equipo.



Power Outlet Pedestals

Millennium Series | Metered & Unmetered

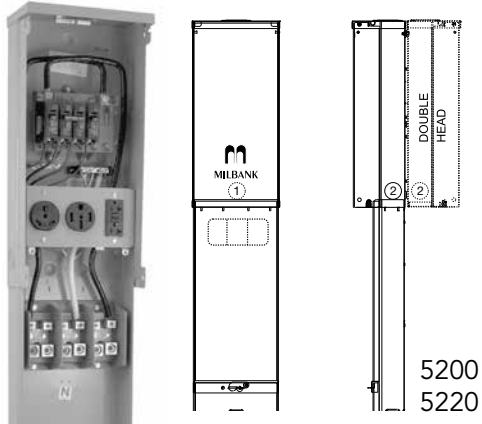

U5200-XL-75

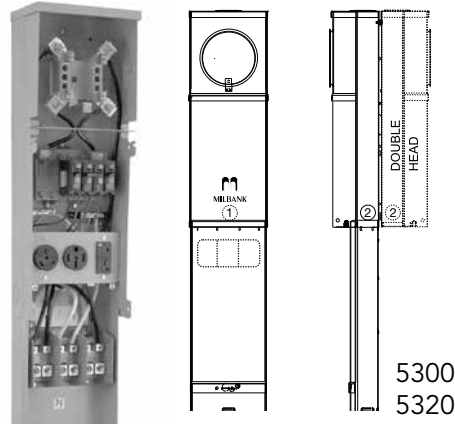

U5300-O-75

125 Amps | Power Outlet Pedestals

Catalog Number	Double Head Catalog Number	Receptacle Configuration	Circuit Breaker Configuration	Dimensions			Knockouts
				D"	W"	H"	
U5200-XL	U5220-XL	—	—	5 ⁵ / ₁₆	9 ⁷ / ₈	64 ¹ / ₂	1 ¹ / ₄
U5200-XL-41	U5220-XL-41	A	X	5 ⁵ / ₁₆	9 ⁷ / ₈	64 ¹ / ₂	1 ¹ / ₄
U5200-XL-55	U5220-XL-55	B	Y	5 ⁵ / ₁₆	9 ⁷ / ₈	64 ¹ / ₂	1 ¹ / ₄
U5200-XL-75	U5220-XL-75	C	Z	5 ⁵ / ₁₆	9 ⁷ / ₈	64 ¹ / ₂	1 ¹ / ₄
U5300-O	U5320-O	—	—	5 ⁵ / ₁₆	9 ⁷ / ₈	70 ¹ / ₄	1 ¹ / ₄
U5300-O-41	U5320-O-41	A	X	5 ⁵ / ₁₆	9 ⁷ / ₈	70 ¹ / ₄	1 ¹ / ₄
U5300-O-55	U5320-O-55	B	Y	5 ⁵ / ₁₆	9 ⁷ / ₈	70 ¹ / ₄	1 ¹ / ₄
U5300-O-75	U5320-O-75	C	Z	5 ⁵ / ₁₆	9 ⁷ / ₈	70 ¹ / ₄	1 ¹ / ₄

Receptacle Configurations

A	B	C
(1) TT30R, (1) 5-20R GFI	(1) 14-50R, (1) 5-20R GFI	(1) 14-50R, (1) TT30R, (1) 5-20R GFI

Circuit Breaker Configurations

X	Y	Z
(1) 30A, 1P, 120V (1) 20A, 1P, 120V	(1) 50A, 2P, 120/240V (1) 20A, 1P, 120V	(1) 50A, 2P, 120/240V (1) 30A, 1P, 120V (1) 20A, 1P, 120V

Notes

- **Other Configurations:** Additional configurations are available—contact Milbank for details.
- **Metered Units:** Metered units are ring type.



Utility requirements for this equipment may vary. Always consult the serving utility for their requirements before ordering or installing equipment.

Muretes para Tomas de Corriente

Serie Millennium | Con Medidor y Sin Medidor

29

MURETES PARA
TOMAS DE
CORRIENTE

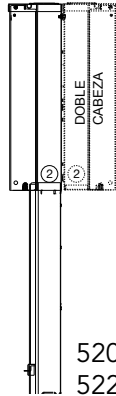
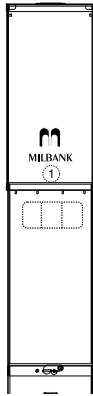

5200
5220

U5200-XL-75

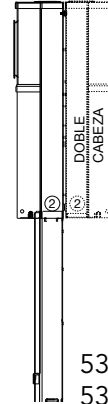

5300
5320

U5300-O-75

125 Amps | Muretes para Tomas de Corriente

Número de Catálogo	Cabeza Doble Número de Catálogo	Receptáculo Configuración	Configuración del Interruptor	Dimensiones			Knockouts
				P (mm)	A (mm)	A (mm)	1 (mm)
U5200-XL	U5220-XL	—	—	141	232	1638	32
U5200-XL-41	U5220-XL-41	A	X	141	232	1638	32
U5200-XL-55	U5220-XL-55	B	Y	141	232	1638	32
U5200-XL-75	U5220-XL-75	C	Z	141	232	1638	32
U5300-O	U5320-O	—	—	141	232	1784	32
U5300-O-41	U5320-O-41	A	X	141	232	1784	32
U5300-O-55	U5320-O-55	B	Y	141	232	1784	32
U5300-O-75	U5320-O-75	C	Z	141	232	1784	32

Configuraciones del Receptáculo

A	B	C
(1) TT30R, (1) 5-20R GFI	(1) 14-50R, (1) 5-20R GFI	(1) 14-50R, (1) TT30R, (1) 5-20R GFI

Notas

- **Otras Configuraciones:** Hay configuraciones adicionales disponibles—para más detalles póngase en contacto con Milbank.
- **Unidades con Medidor:** Las unidades con medidor son con arillo.

Configuraciones del Interruptor de Circuito

X	Y	Z
(1) 30A, 1P, 120V (1) 20A, 1P, 120V	(1) 50A, 2P, 120/240V (1) 20A, 1P, 120V	(1) 50A, 2P, 120/240V (1) 30A, 1P, 120V (1) 20A, 1P, 120V

Los requerimientos de la compañía de suministro eléctrico para este equipo pueden variar. Consulte siempre a la compañía de suministro eléctrico que le da servicio cuáles son sus requerimientos antes de ordenar o instalar equipo.





U4540-XL

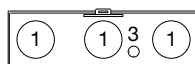
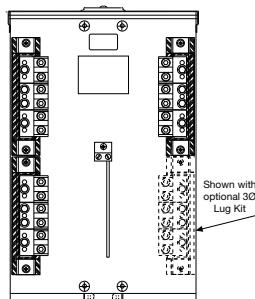

4540
4542

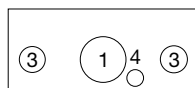

4544
4546

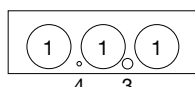

4548
4549

4 3



S9617-O

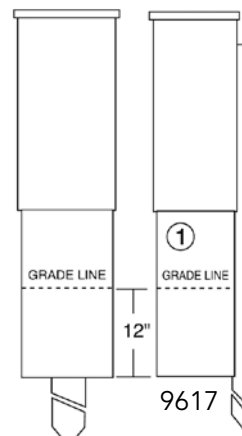

Terminal Boxes | 1Ø and 3Ø | 120/240 Volts

Catalog Number	Amps	Phase	Volts	Hub	Connectors CU7AL	1Ø to 3Ø Kit	Dimensions			Knockouts			
							D"	W"	H"	1	2	3	4
U4544-XL	100	1	120/240	C.P.	(6) #12-1/0	K4543	4 ¹ / ₈	9 ¹³ / ₁₆	18	2	1	1/4, 1/2	—
U4546-XL	100	3	600	C.P.	(6) #12-1/0	N/A	4 ¹ / ₈	9 ¹³ / ₁₆	18	2	1	1/4, 1/2	—
U4540-XL	200	1	120/240	C.P.	(6) #6-350	K4539	4 ¹ / ₈	14 ¹³ / ₁₆	23	2 ¹ / ₂	2 ¹ / ₂	1/4	1/4, 1/2
U4542-XL	200	3	600	C.P.	(6) #6-350	N/A	4 ¹ / ₈	14 ¹³ / ₁₆	23	2 ¹ / ₂	2 ¹ / ₂	1/4	1/4, 1/2
U4548-RXL	400	1	120/240	C.P.	(3) #6-350 or (2) #4-600	K4547	5	15 ¹ / ₂	27	3	3	1/4, 1/2	1/4
U4549-RXL	400	3	600	C.P.	(3) #6-350 or (2) #4-600	N/A	5	15 ¹ / ₂	27	3	3	1/4, 1/2	1/4

Notes

- **Hub:** Standard hub opening on top with closing plate attached.
- **Features:** UL-listed pad lockable Type 3R enclosure.
- **3Ø 120/240V Application:** Field installable 3Ø lug kit converts 1Ø unit to 3Ø unit.

Secondary Service Pedestal for Underground Use

Catalog Number	Pedestal Supplied With	Dimensions		
		D"	W"	H"
S9617-O	(3) 6 hole 350 MCM connector bars	10 ¹¹ / ₃₂	10 ³ / ₈	45 ¹¹ / ₁₆

Notes

- **Features:** Unit supplied with 3/8"-16 penta head bolt and pad-lockable latch.
- **Stake:** Catalog number **S9110** must be added to catalog number in order to ensure shipment of 72" stake for free standing installation (i.e. **S9617-O-S9110**).



Utility requirements for this equipment may vary. Always consult the serving utility for their requirements before ordering or installing equipment.

Caja de Terminales

100–400 Amps | 120/240 Volts

30
CAJA DE
TERMINALES



U4540-XL

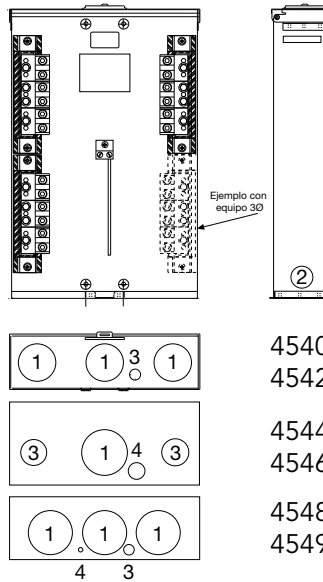

4540
4542
4544
4546
4548
4549



S9617-O

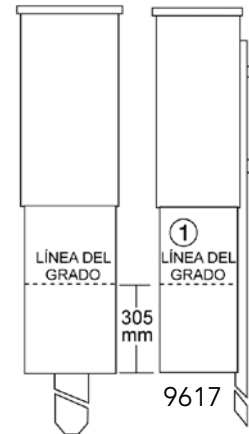

Cajas de Terminales | 1Ø y 3Ø | 120/240 Volts

Número de Catálogo	Amps	Fase	Volts	Cople	Conectores Cu/Al	Kit 1Ø a 3Ø	Dimensiones			Semi-cortes			
							P (mm)	A (mm)	A (mm)	1 (mm)	2 (mm)	3 (mm)	4 (mm)
U4544-XL	100	1	120/240	T.P.C.	(6) #12-1/0	K4543	105	249	457	51	25	6, 13	—
U4546-XL	100	3	600	T.P.C.	(6) #12-1/0	N/D	105	249	457	51	25	6, 13	—
U4540-XL	200	1	120/240	T.P.C.	6 #6-350	K4539	105	376	584	64	64	32	6, 13
U4542-XL	200	3	600	T.P.C.	6 #6-350	N/D	105	376	584	64	64	32	6, 13
U4548-RXL	400	1	120/240	T.P.C.	(3) #6-350 o 2 #4-600	K4547	127	394	686	76	76	6, 13	6
U4549-RXL	400	3	600	T.P.C.	(3) #6-350 o 2 #4-600	N/D	127	394	686	76	76	6, 13	6

Notas

- **Cople:** Orificio en la parte superior para cople estándar con tapa para cierre integrada.
- **Características:** Caja de protección eléctrica aprobada por UL Tipo 3R que se puede asegurar con candado.
- **Aplicación 3Ø 120/240V:** El kit de zapatas 3Ø que se instalan en campo convierte la unidad 1Ø a unidad 3Ø.

Murete Servicio Secundario para Uso Subterráneo

Número de Catálogo	Murete Suministrado Con	Dimensiones		
		P (mm)	A (mm)	A (mm)
S9617-O	(3) barras conectoras 350 MCM 6 orificios	263	264	1160

Notas

- **Características:** Unidad suministrada con 16 pernos de cabeza pentagonal de 10 mm y pasador que se puede asegurar con candado.
- **Estaca:** El número de catálogo **S9110** se debe agregar al número de catálogo para asegurar el embarque de estaca de 1829 mm para instalación independiente (es decir **S9617-O-S9110**).

Los requerimientos de la compañía de suministro eléctrico para este equipo pueden variar. Consulte siempre a la compañía de suministro eléctrico que le da servicio cuáles son sus requerimientos antes de ordenar o instalar equipo.



31

SECONDARY
TERMINAL BOX

Terminal Box

Secondary

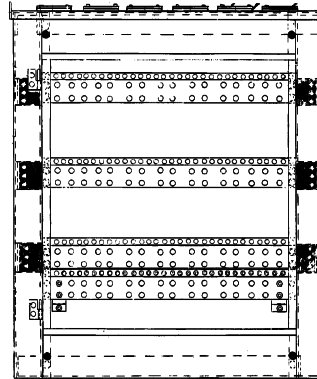
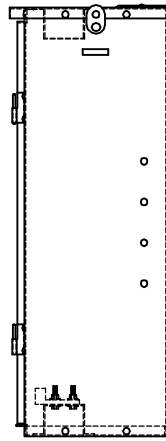
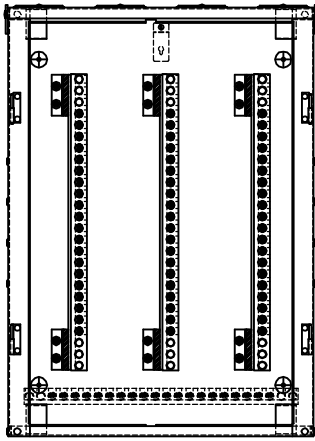

8333

1787

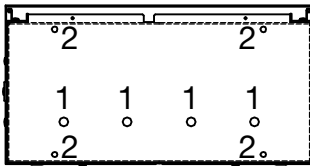

Terminal Boxes

Catalog Number	Hub	Amps (End Connection)	Amps (Center Connection)		Dimensions			Knockouts	
			Each Way	Total	D"	W"	H"	1	2
S1787-4X	(4) C.P.	950	950	1900	14	30	42	7/8	5/16
S8333-6X	(6) C.P.	1500	1500	3000	24	44	52	—	—

Notes

- **Hot Bus Support:** Hot bus support and support ear available as kit for the **S8333**. Order kit **K1822**. Kit also includes hardware to mount bus.



Utility requirements for this equipment may vary. Always consult the serving utility for their requirements before ordering or installing equipment.

Caja de Terminales

Secundaria

31

CAJA DE TERMINALES SECUNDARIA

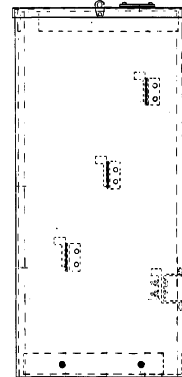
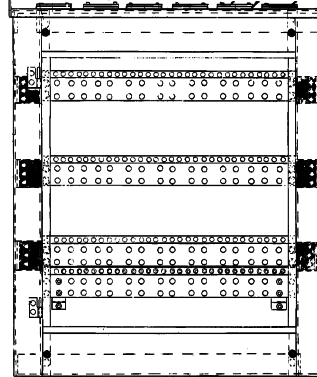
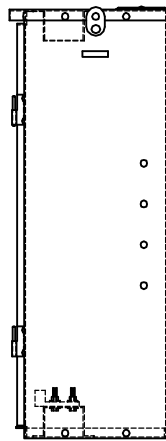
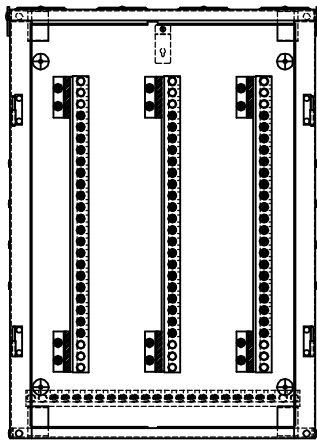

8333

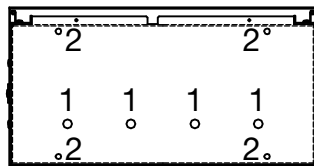

1787

Cajas de Terminales

Número de Catálogo	Cople	Amps (Conexión Final)	Amps (Conexión Central)		Dimensiones			Semi-cortes	
			Cada Vía	Total	P (mm)	A (mm)	A (mm)	1 (mm)	2 (mm)
S1787-4X	(4) T.P.C.	950	950	1900	356	762	1067	22	14
S8333-6X	(6) T.P.C.	1500	1500	3000	610	356	1321	—	—

Notas

- **Soporte para Barras sin Conexión a Tierra:** Soporte para barra sin conexión a tierra y oreja de soporte disponibles como kit para el **S8333**. Ordene el kit **K1822**. El kit también incluye herrajes para montaje de la barra.

Los requerimientos de la compañía de suministro eléctrico para este equipo pueden variar. Consulte siempre a la compañía de suministro eléctrico que le da servicio cuáles son sus requerimientos antes de ordenar o instalar equipo.



Commercial Pedestals

Attractive | Easy to Install | Secure | Cost-Effective

Milbank Commercial Pedestals are pad-mounted, weatherproof electrical enclosures consisting of a utility pull section with optional meter socket, and a customer section containing distribution and control equipment. Milbank Commercial Pedestals are an attractive, secure, easy to install and cost-effective solution when underground remote site power distribution and control equipment is required, replacing unsightly and inefficient strut and backboard structures.



Strut and backboard



Commercial pedestal

UL-listed as Industrial Control Equipment (File E113855)

Standard Features

- Type 3R rainproof, vandal-resistant cabinet of polyurethane powder-coated steel (aluminum or stainless steel also available)
- UL-listed as enclosed industrial control equipment (UL508)
- Isolated lockable & sealable utility metering and lug landing sections
- Lockable customer section for distribution and control equipment with internal deadfront
- Print pocket inside customer section door contains wiring schematics and installation instructions
- Most load centers are UL-listed for use with various manufacturers' circuit breakers
- All stainless steel external hardware (screws, bolts, hinges, handles, hasps and sealing screws)



Ringless socket



Ring type socket



Utility lug landing

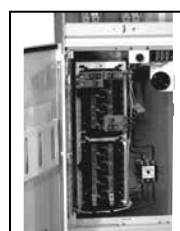

Customer interior



Utility requirements for this equipment may vary. Always consult the serving utility for their requirements before ordering or installing equipment.

Muretes Comerciales

Atractivos | Fáciles de Instalar | Seguros | Rentables

32
MURETES
COMERCIALES

Los Muretes Comerciales Milbank son cajas de protección eléctrica montadas en bases de concreto, que constan de una sección de jalado para la compañía de servicios con base para medidor opcional, y una sección para el cliente que contiene el equipo de distribución y control. Los Muretes Comerciales Milbank constituyen una solución atractiva, fácil de instalar y rentable cuando se requiere equipo para distribución de corriente y control en sitio remoto subterráneo, para remplazar a las estructuras antiestéticas e ineficientes de puntal y tablero.



Puntal y tablero



Murete comercial

Aprobado por UL como Equipo de Control Industrial (Archivo E113855)

Características Estándar

- Tipo 3R gabinete impermeable a prueba de vandalismo, de acero con recubrimiento de poliuretano en polvo (también disponible en aluminio o acero inoxidable)
- aprobado por UL como equipo de control industrial en caja (UL508)
- Secciones de medición y sujeción con zapatas mecánicas para la compañía de servicios, están aisladas y se les puede instalar seguros y sellos
- Sección para el cliente, para el equipo de distribución y control con frente muerto interno, se le puede instalar seguros
- Bolsillo portaplano dentro de la puerta de la sección para el cliente, contiene los dibujos esquemáticos del cableado y las instrucciones de instalación
- La mayoría de los centros de carga están aprobados por UL para usarse con interruptores de diversos fabricantes
- Herrajes externos totalmente de acero inoxidable (tornillos, pernos, bisagras, manijas, pasadores y tornillos selladores)



Base con arillo



Base con arillo



Zapata mecánica para compañías de servicios

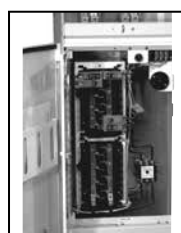

Cliente interior



Los requerimientos de la compañía de suministro eléctrico para este equipo pueden variar. Consulte siempre a la compañía de suministro eléctrico que le da servicio cuáles son sus requerimientos antes de ordenar o instalar equipo.



Applications

These units are ideal for controlling and metering:

- Traffic signals
- Street lighting
- Irrigation and sprinkler systems
- Cell towers and telephone vaults
- Pump stations
- Temporary power for fairgrounds, swap meets, outdoor markets, portable offices, holiday lights, etc.
- Outdoor lighting for athletic fields, tennis and basketball courts, parking lots, landscaping and subdivision entrances, etc.

Available Factory-Installed Options

- Meter sockets: ring type or ringless, up to 400 amp
- Main and branch breakers or T fuses
- Distribution: copper load centers and panel boards
- Clocks, timers and relays
- Photoelectric cells and controls
- Power receptacles: pin and sleeve, twist lock or straight blade
- Contactors: definite purpose, electrical or mechanically held, IEC and mercury types
- Surge protection and lightning arrestors
- Reserve inlet generator receptacle with interlocked circuit breakers
- Motor starters and relays
- Push button controls
- Thermostat controls, fans and heating strips
- Power blocks and terminal blocks
- Steel, aluminum and plywood backboards
- Transformers
- Interlock devices for circuit breakers
- Available in steel, aluminum (unpainted, painted or anodized) or stainless steel construction with powder-coated finish available in eight standard colors or special-ordered RAL colors
- Available for applications up to 400 amp, 120V, 208V, 240V, 277V, 480V - 1Ø or 3Ø



Muretes Comerciales

Atractivos | Fáciles de Instalar | Seguros | Rentables

33
MURETES
COMERCIALES

Aplicaciones

Estas unidades son ideales para controlar y medir:

- Señales de tránsito
- Iluminación de calles
- Sistemas de irrigación y rociadores
- Antenas celulares y cajas para líneas telefónicas
- Estaciones de bombeo
- Energía temporal para terrenos donde se realizan ferias, tianguis, mercados al aire libre, oficinas móviles, luces de festividades, etc.
- Iluminación de exteriores para campos de atletismo, canchas de tenis y basquetbol, estacionamientos, paisajes y entradas de fraccionamientos, etc.

Opciones Instaladas de Fábrica Disponibles

- Bases para medidor: con arillo o sin arillo, hasta 400 amp
- Interruptores principales o derivados o fusibles tipo T
- Distribución: centros de carga de cobre y tableros de control
- Relojes, temporizadores y relevadores
- Celdas y controles fotoeléctricos
- Tomas de corriente: enchufe y clavija, candado giratorio o cuchilla recta
- Contactores: uso específico, sujeción eléctrica o mecánica, tipos IEC y mercurio
- Protección contra sobretensiones y pararrayos
- Receptáculo para generador de reserva con interruptores de circuito con interbloqueo
- Motores de arranque y relevadores
- Controles por medio de botón pulsador
- Controles de termostato, ventiladores y tiras calefactoras
- Bornes de potencia y bornes de conexión
- Tableros de acero, aluminio y triplay
- Transformadores
- Dispositivos de interbloqueo para interruptores de circuito de circuito
- Disponibles en construcción de acero, aluminio (sin pintar, pintado o anodizado) o acero inoxidable con acabado de pintura en polvo en ocho colores estándar o colores RAL sobre pedido especial
- Disponibles para aplicaciones de hasta 400 amp, 120V, 208V, 240V, 277V, 480V - 1Ø o 3Ø



Los requerimientos de la compañía de suministro eléctrico para este equipo pueden variar. Consulte siempre a la compañía de suministro eléctrico que le da servicio cuáles son sus requerimientos antes de ordenar o instalar equipo.



Milbank | *Driving the Future of Power*

With over 85 years in the electrical distribution industry, Milbank is proud to offer quality home standby, portable, digital inverter and mobile & industrial generator systems.

Home Standby Generators

- Wide range of sizes for small to large luxury homes and businesses
- Liquid propane and natural gas options



Digital Inverter Generators

- Small footprint
- Lightweight
- Quiet operation
- Safe for sensitive electronics



Portable Generators

- Manual and electric start options
- EPA compliant



Transfer Switches

- Single- and three-phase options
- Whole house power management

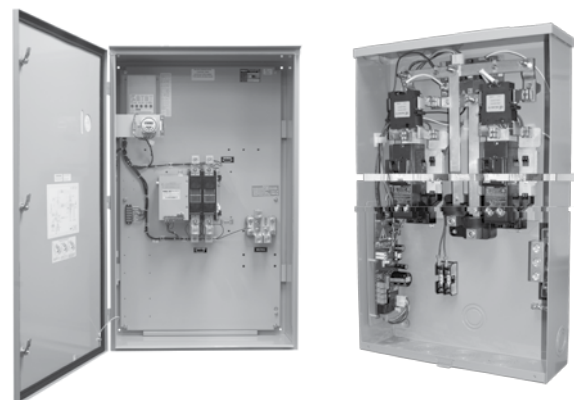

Utility requirements for this equipment may vary. Always consult the serving utility for their requirements before ordering or installing equipment.

Con más de 85 años de experiencia en el ramo de la distribución eléctrica, Milbank ofrece orgullosamente generadores de alta calidad domésticos, portátiles y de convertidor digital, así como móviles e industriales.

Generadores Domésticos

- Amplia gama de tamaños para residencias de lujo y negocios, desde los más pequeños hasta los más grandes
- Opciones de propano líquido y gas natural



Generadores de Convertidor Digital

- Compacto
- Ligero
- Operación silenciosa
- Seguro para sistemas electrónicos sensibles



Generadores Portátiles

- Opciones de arranque manual y automático
- Cumple con las normas de EPA



Interruptores de Transferencia

- Opciones bifásica y trifásica
- Administración de energía para todo el hogar

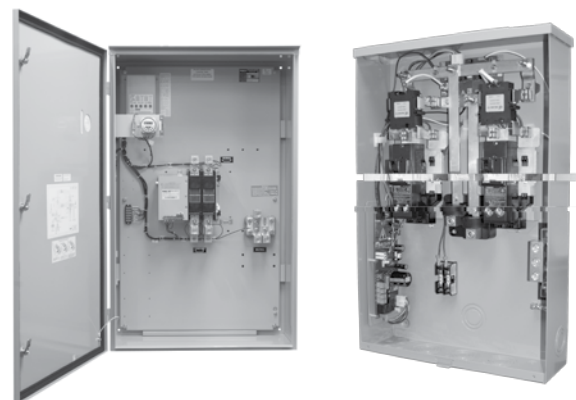

Los requerimientos de la compañía de suministro eléctrico para este equipo pueden variar. Consulte siempre a la compañía de suministro eléctrico que le da servicio cuáles son sus requerimientos antes de ordenar o instalar equipo.



From a wall-mounted single dock unit in a residential garage, to a citywide municipal integration, our scalable, flexible, reliable solution is designed for effectiveness in virtually any installation scenario.

Level II Models

MEVSE-RS—Residential, single wall mounted; overnight at-home charging.

MEVSE-RS Dual—Pedestal mounted with two ports; ideal for multi-family and high-traffic commercial parking lots.

MEVSE-RS+—Available in single, dual and quad configurations with the addition of programmable, smart charging capabilities; allows communication with the grid for charging when energy consumption is low; allows connectivity to GPRS.

Level III Models

DC Fast Charge — Stations feature JARI/TEPCO connectors and CHAdeMO certification; practical networking and payment options; available from 30-60kW models suitable for public and fleet usage; charges in 15-30 minutes.

Suitable EV Station Locations

- Shopping malls
- Theatres
- Municipal buildings
- Central business districts
- Entertainment districts
- Stadiums & arenas
- Rest areas
- Truck stops / travel plazas
- Camping / RV parks
- Restaurants
- Parking garages
- Public curbside parking
- Office buildings
- Single-family residences
- Multi-unit residences
- Airports
- Hotels
- Casinos
- Anywhere people park for extended periods of time



Utility requirements for this equipment may vary. Always consult the serving utility for their requirements before ordering or installing equipment.

Equipo de Suministro para Vehículos Eléctricos

Milbank | Impulsando el Futuro de la Energía

35
EQUIPO
DE SUMINISTRO
PARA VEHÍCULOS
ELÉCTRICOS

Desde una toma sencilla montada en pared en un estacionamiento residencial, hasta una integración municipal que abarque toda la ciudad, nuestra solución escalable, flexible y confiable está diseñada para brindar efectividad en virtualmente cualquier tipo de instalación.

Modelos Nivel II

MEVSE-RS—Residencial, individual montado en pared; en el hogar durante la noche carga.

MEVSE-RS Doble—Montado en murete con dos puertos; ideal para viviendas multifamiliares y estacionamientos comerciales de tráfico alto.

MEVSE-RS+—Disponibles en configuraciones sencillas, dobles y cuádruples con la incorporación de funciones programables para carga inteligente; permite la comunicación con la red eléctrica para carga cuando el consumo de energía es bajo; permite conectividad con GPRS.

Modelos Nivel III

Carga Rápida CD — Las estaciones presentan conectores JARI/TEPCO y certificación CHAdeMO; interconexión y opciones de pago prácticas; disponible desde modelos de 30 a 60kW adecuados para uso público y de flota; carga en 15-30 minutos.

Ubicaciones Adecuadas para la Estación VE

- Plazas comerciales
- Teatros
- Edificios municipales
- Zonas comerciales centrales
- Zonas de entretenimiento
- Estadios y arenas
- Áreas de descanso
- Paradas para transportistas / áreas de descanso
- Campamentos / Parques RV
- Restaurantes
- Edificios para estacionamiento
- Estacionamiento público en las aceras
- Edificios de oficinas
- Residencias unifamiliares
- Unidades habitacionales multifamiliares
- Aeropuertos
- Hoteles
- Casinos
- En cualquier lugar en el que se estacionen vehículos durante largos periodos de tiempo



Los requerimientos de la compañía de suministro eléctrico para este equipo pueden variar. Consulte siempre a la compañía de suministro eléctrico que le da servicio cuáles son sus requerimientos antes de ordenar o instalar equipo.



Disconnect/Out of Service Devices



Disconnect Sleeve

Application	Discretely disconnects service at the meter while leaving the meter in place.	 <p>M5-144 disconnect sleeves (above) shown installed on meter blades (below)</p>
Features	<p>Mylar® polyester film — flexible, durable and stable even at extreme temperatures.</p> <p>Safe, reliable and easy to install</p> <p>Standard design fits most meter blades</p> <p>High dielectric strength</p> <p>Non-hygroscopic</p>	
Ordering	Order M5-144	
Installation Guidelines	<p>Turn off main switch or breaker before installation</p> <p>Remove meter from socket</p> <p>Place disconnect sleeve over load side blades</p> <p>Replace meter and reseal</p> <p>Do not use disconnect sleeves on lever bypass sockets.</p>	

Plug-In Out Of Service Device

Application	Disconnects service at the meter.	 <p>K4974 (above); meter with K4974 installed and service disconnected (below).</p>
Features	<p>Meter stays in place to prevent tampering and to simplify power restoration</p> <p>Rotated meter shows that service has been disconnected</p> <p>Easily plugs into all new Milbank 200 amp blocks with square fifth terminal hole</p>	
Ordering	Order K4974	

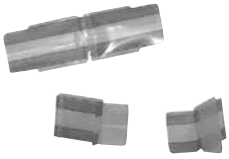
Funda de Desconexión

Aplicación	Desconecta en forma discreta el servicio en el medidor sin quitarlo de su lugar.	 <p>M5-144 las fundas de desconexión (arriba) se muestran instaladas en las cuchillas del medidor (abajo)</p> 
Características	<p>Película de poliéster Mylar® — flexible, durable and estable incluso en temperaturas extremas.</p> <p>Seguro, confiable y fácil de instalar</p> <p>Su diseño estándar se adapta a la mayoría de las cuchillas de medidor</p> <p>Alta resistencia dieléctrica</p> <p>No higroscópico</p>	
Para Ordenar	Ordene M5-144	
Lineamientos para la Instalación	<p>Desconecte el interruptor principal o disyuntor antes de la instalación</p> <p>Retire el medidor de la base</p> <p>Coloque la funda de desconexión sobre las cuchillas del lado de carga</p> <p>Vuelva a colocar el medidor y los sellos</p> <p>No utilice las fundas de desconexión en las bases de derivación tipo palanca</p>	

Enchufe Dispositivo para Fuera de Servicio

Aplicación	Desconecta el servicio en el medidor.	 <p>K4974 (arriba); medidor con K4974 instalado y servicio desconectado (abajo).</p> 
Características	<p>El medidor permanece en su lugar para evitar que sea manipulado y para facilitar la reanudación del servicio. que</p> <p>El medidor girado indica que se ha desconectado el servicio.</p> <p>Se conecta fácilmente en los totalmente nuevos bloques Milbank de 200 amps con orificio cuadrado para quinta terminal</p>	
Para Ordenar	Ordene K4974	

Los requerimientos de la compañía de suministro eléctrico para este equipo pueden variar. Consulte siempre a la compañía de suministro eléctrico que le da servicio cuáles son sus requerimientos antes de ordenar o instalar equipo.



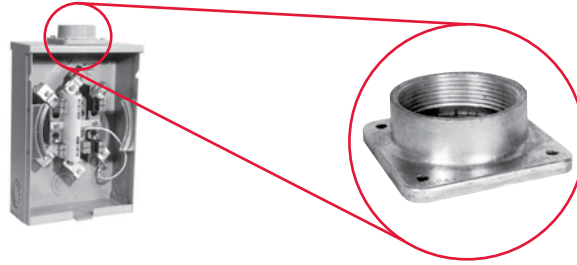
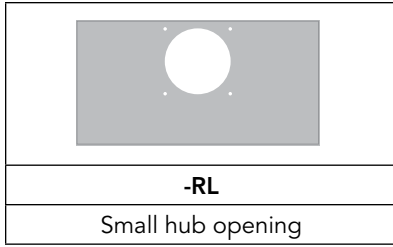

-WL A7514	-YL A7515	-ZL A7516	-DL A7517	-EL A7518	-XL A7551
1" hub	1¼" hub	1½" hub	2" hub	2½" hub	Small closing plate

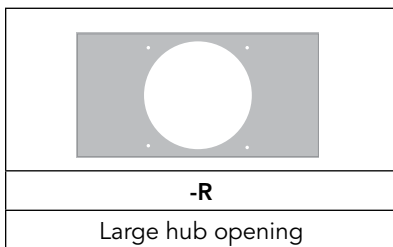

-F A8110	-G A8111	-H A8112	-X A9064	-RRL S8324
3" hub	3½" hub	4" hub	Large closing plate	Large hub opening adapted to small hub opening

Notes

- **Suffix:** Add to catalog number for factory installation of hub.
- **Packaging:** Individually packed units for field installation.
- **Abbreviations:** H.O. (hub opening), C.P. (closing plate).



Utility requirements for this equipment may vary. Always consult the serving utility for their requirements before ordering or installing equipment.

Accesorios

Coples y Tapas para Cierre

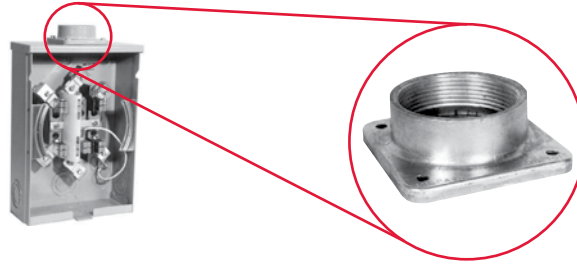
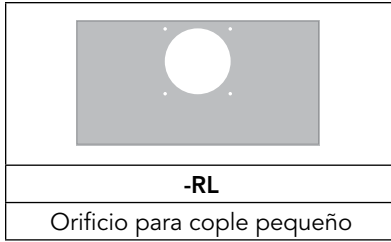

-WL A7514	-YL A7515	-ZL A7516	-DL A7517	-EL A7518	-XL A7551
Cople de 25 mm	Cople de 32 mm	Cople de 38 mm	Cople de 51 mm	Cople de 64 mm	Tapa para cierre pequeña

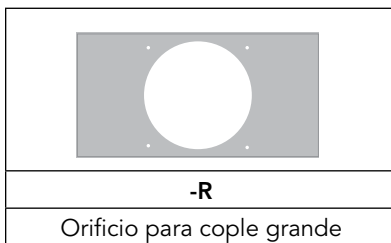

-F A8110	-G A8111	-H A8112	-X A9064	-RRL S8324
Cople de 76 mm	Cople de 89 mm	Cople de 102 mm	Tapa para cierre grande	Orificio para cople grande adaptado a orificio para cople pequeño

Notas

- **Sufijo:** Se agrega el número del cople al número de catálogo para que sea ensamblado en fábrica.
- **Empaquetado:** Unidades empaquetadas individualmente para instalación en campo.
- **Abreviaturas:** O.C. (orificio para cople), T.P.C. (tapa para cierre).

Los requerimientos de la compañía de suministro eléctrico para este equipo pueden variar. Consulte siempre a la compañía de suministro eléctrico que le da servicio cuáles son sus requerimientos antes de ordenar o instalar equipo.



Connector Kits, Closing Covers & Sealing Rings

Connector Kits | For Use with 3/8"-16 Stud Type Units Only

Single			Twin		
Suffix	Part #	(3 per set) - 1Ø	Suffix	Part #	(3 per set) - 1Ø
K1	K1539	6-350	K2	K1350	6-350
K3	K1540	6-350 (non rotating)	K2L	K1350L	6-350 (non rotating)
K3L	K1540L	4-600 or (2) 1/0-250 (non rotating)	K4	K1541	4-600
Suffix	Part #	(4 per set) - 3Ø	Suffix	Part #	(4 per set) - 3Ø
K5	K3082	6-350	K6	K3442	6-350
K7	K3441	4-600 or (2) 1/0-250	K8	K3083	4-600

Bypass Link



K8180 (sold in pairs)

Closing Covers

Meter Closing Plate (Ring Type / Ringless)	Metal Closing Plate (For Ringless Sockets)
6003 - Grey Plastic	CP-21
6116 - Clear Plastic	

Generator Interlock

	Allows only one breaker to be in the "on" position when back-feeding with a standby power generator.
K5815 - large QN with small frame Q	
K5820 - large frame QN with large frame QN	
K5830 - small frame Q to small frame Q	

Sealing Rings

MR-2 - Snap Action	MR-4 - Screw Type (Stainless Steel)
MR2-SS - Stainless Steel	

Kits de Conectores, Tapas para Cierre y Arillos de Conexión

Kits de Conectores | Para Usarse con Unidades Tipo 16 Pernos 10 mm Solamente

Individual			Doble		
Sufijo	# Parte	(3 por juego) - 1Ø	Sufijo	# Parte	(3 por juego) - 1Ø
K1	K1539	6-350	K2	K1350	6-350
K3	K1540	6-350 (no giratorio)	K2L	K1350L	6-350 (no giratorio)
K3L	K1540L	4-600 o (2) 1/0-250 (no giratorio)	K4	K1541	4-600
Sufijo	# Parte	(4 por juego) - 3Ø	Sufijo	# Parte	(4 por juego) - 3Ø
K5	K3082	6-350	K6	K3442	6-350
K7	K3441	4-600 o (2) 1/0-250	K8	K3083	4-600

Conexión tipo Eslabón



K8180 (se vende por pares)

Tapas para Cierre

Tapa para Cierre Para Bases Con Arillo y Sin Arillo	Tapa para Cierre Metálica Para Bases Sin Arillo
6003 - Plástico Gris	CP-21
6116 - Plástico Transparente	

Interbloqueo del Generador

	Permite que solamente un interruptor esté en la posición "on" (encendido) cuando se está dando retroalimentación con un generador de corriente estacionario.
K5815 - QN grande con marco pequeño Q	
K5820 - QN marco grande con QN marco grande	
K5830 - Q marco pequeño a Q marco pequeño	



Arillos de Conexión

MR-2 - A Presión	MR-4 - Tipo Tornillo (Acero Inoxidable)
MR2-SS - Acero Inoxidable	

Los requerimientos de la compañía de suministro eléctrico para este equipo pueden variar. Consulte siempre a la compañía de suministro eléctrico que le da servicio cuáles son sus requerimientos antes de ordenar o instalar equipo.

Fifth Terminals and Tap Connectors

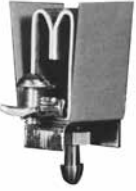
Fifth Terminals

		
5T8K2 - 100-200 Amp "Plug-In"	K5T - 200 Amp (Block with Square Hole)	K3865 - Heavy Duty Jaw Clamping (K3866 without Neutral Wire)

Triplex Ground

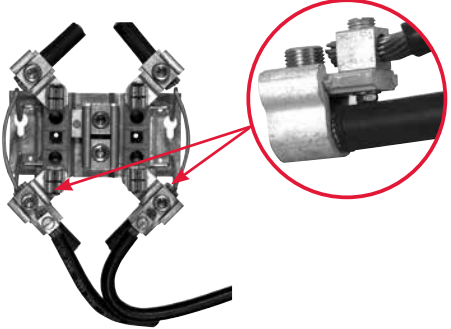

K1190 (For factory installed triplex ground, add suffix -TG to catalog number)

Tap Connectors (3 per set)

	Replaces the load or line side slide-in nut assembly on Milbank 200 amp sockets. Allows for a 100 amp tap location in addition to the #6-350 kcmil load-side connector. K5022 includes safety barrier extensions for applications over 300 VAC. Three lugs per kit.
K4977-INT - Internal Hex (set of 3)	
K4977-EXT - External Hex (set of 3)	
K5022-INT - Internal Hex (set of 4 w/ barrier)	

Locknut Clearances

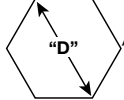
Clearance for Locknuts on Knockouts

	<i>"D" in nearest practical dimension)</i>
Knockout Size	"D"
1/2	1 1/8
3/4	1 3/8
1	1 3/4
1 1/4	2 1/4
1 1/2	2 5/8
2	3 1/8
2 1/2	3 1/2
3	4 1/4
3 1/2	4 3/4
4	5 3/8

Knockout Actual Sizes

Conduit to Knockout Reference Chart

Conduit Size	Milbank Knockout	Actual Size Milbank Knockout
1/2	1/2	7/8
3/4	3/4	1 1/8
1	1	1 3/8
1 1/4	1 1/4	1 3/4
1 1/2	1 1/2	2
2	2	2 1/2
2 1/2	2 1/2	3
3	3	3 5/8
3 1/2	3 1/2	4 1/8
4	4	4 41/64



Utility requirements for this equipment may vary. Always consult the serving utility for their requirements before ordering or installing equipment.

Quintas Terminales y Conectores de Derivación

Quinta Terminal

		
5T8K2 - 100-200 Amp (Para Orificio Redondo)	K5T - 200 Amp (Para Orificio Cuadrado)	K3865 - Prensado de Mordaza Servicio Pesado (K3866 sin Cable Neutro)

Conexión a Tierra Triple

K1190 (Para conexión a tierra triple ensamblada desde fábrica, agregue el sufijo -TG al número de catálogo)

Conectores para Derivación (3 por juego)

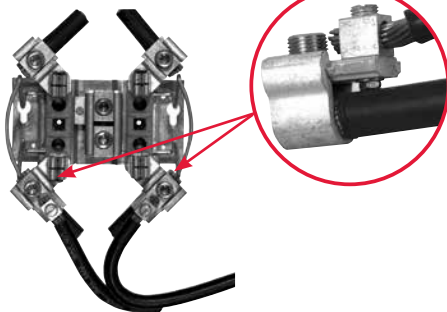
	Reemplaza al conjunto de tuerca de deslizamiento de carga o lado de la línea en las bases Milbank de 200 amp. Permite una ubicación de derivación de 100 amp, adicional al conector de lado de la carga #6-350 kcmil. K5022 incluye extensiones de barrera de seguridad para aplicaciones mayores a 300 V CA. Tres zapatas por kit.
K4977-INT - Hex Interno (juego de 3)	
K4977-INT - Hex Externo (juego de 3)	
K5022-INT - Hex Interno (juego de 4 con barrera)	

Holguras de las Tuercas de Seguridad Holgura para Tuercas de Seguridad en los Semi-cortes

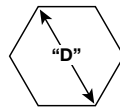
	("D" en la dimensión práctica más próxima)
Tamaño del Knockout	"D"
13 mm	29 mm
19 mm	35 mm
25 mm	44 mm
32 mm	57 mm
38 mm	67 mm
51 mm	79 mm
64 mm	89 mm
76 mm	108 mm
89 mm	121 mm
102 mm	137 mm

Tamaños Reales de los Semi-cortes

Tabla de Referencia Conduit a Semi-cortes

Tamaño Conduit	Tamaño Real del Semi-corte	Semi-corte Mil-bank
13 mm	13 mm	22 mm
19 mm	19 mm	29 mm
25 mm	25 mm	35 mm
32 mm	32 mm	44 mm
38 mm	38 mm	51 mm
51 mm	51 mm	64 mm
64 mm	64 mm	76 mm
76 mm	76 mm	92 mm
89 mm	89 mm	105 mm
102 mm	102 mm	118 mm

Los requerimientos de la compañía de suministro eléctrico para este equipo pueden variar. Consulte siempre a la compañía de suministro eléctrico que le da servicio cuáles son sus requerimientos antes de ordenar o instalar equipo.



Watthour Meter Forms

Standard Forms | Transformer Rated or Self-Contained

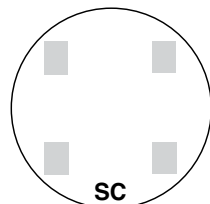

SC
2 and 3-WIRE FORMS
1S & 2S

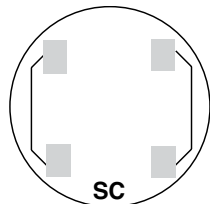

SC
2 and 3-WIRE FORMS
1S & 2S with BYPASS

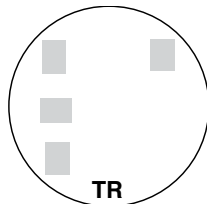

TR
2-WIRE FORM 3S
5th Term. 9 o'clock

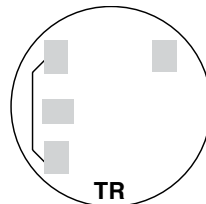

TR
2-WIRE FORM 3S
with BYPASS

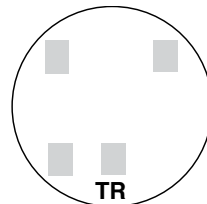

TR
2-WIRE FORM 3S
5th Term. 6 o'clock

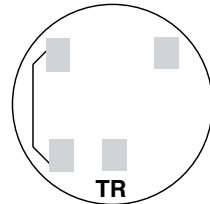

TR
2-WIRE FORM 3S
with BYPASS

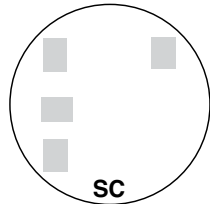

SC
2 ELEMENT
3-WIRE NETWORK
FORM 12S 5th
TERM. 9 o'clock

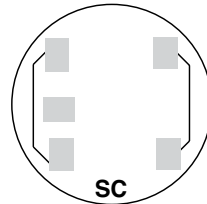

SC
2 ELEMENT 3-WIRE
NETWORK FORM 12S
with BYPASS
5th Term. 9 o'clock

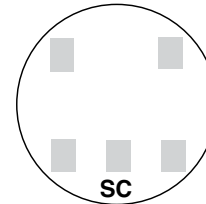

SC
2 ELEMENT
3-WIRE NETWORK
FORM 12S 5th
TERM. 6 o'clock

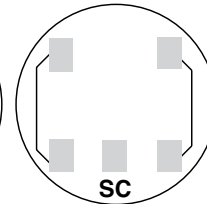

SC
2 ELEMENT 3-WIRE
NETWORK FORM 12S
with BYPASS
5th Term. 6 o'clock

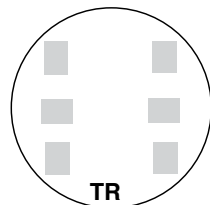

TR
3-WIRE FORM 4S

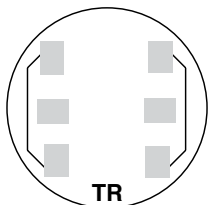

TR
3-WIRE FORM 4S
WITH BYPASS

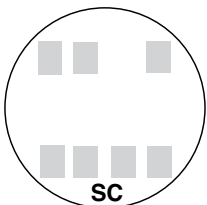

SC
2 or 3 ELEMENT
3Ø4W Y or Δ
Y FORM 14S
Δ FORM 15S

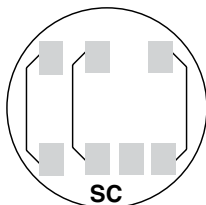

SC
2 or 3 ELEMENT
3Ø4W Y or Δ
FORMS 14S & 15S
with BYPASS

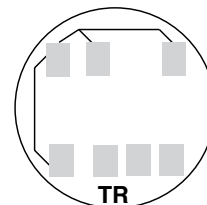

TR
2 ELEMENT
3Ø4W Y or Δ
Y FORM 7S
Δ FORM 24S
with BYPASS

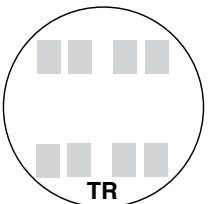

TR
2 ELEMENT
2Ø3W, 2Ø4W, 3Ø3W
FORM 5S

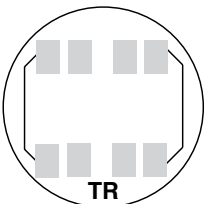

TR
2 ELEMENT 2Ø3W,
2Ø4W, 3Ø3W
FORM 5S with
BYPASS

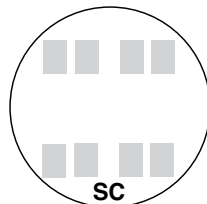

SC
2 ELEMENT
2Ø3W, 2Ø4W, 3Ø3W
FORM 13S

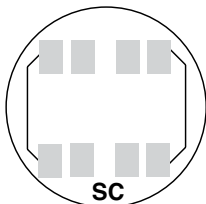

SC
2 or 3 ELEMENT
2Ø3W, 2Ø4W, 3Ø3W
FORM 13S with
BYPASS

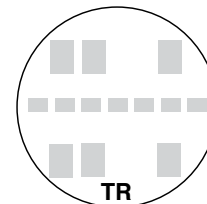

TR
2 or 3 ELEMENT
3Ø4W Y or Δ
Y FORM 9S
Δ FORM 8S

TR = TRANSFORMER RATED
SC = SELF CONTAINED

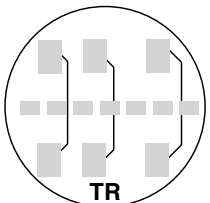

TR
2 or 3 ELEMENT
3Ø4W Y or Δ
FORMS 8S & 9S
with BYPASS

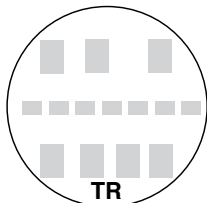

TR
2 ELEMENT
3Ø4W Y
FORM 6S

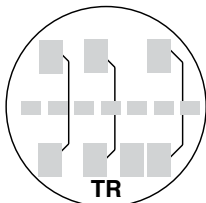

TR
2 ELEMENT
3Ø4W Y
FORM 6S
with BYPASS



Utility requirements for this equipment may vary. Always consult the serving utility for their requirements before ordering or installing equipment.

Formas de Watthorímetro

Formas Estándar | Instrumento de Transformadores o Autocontenido

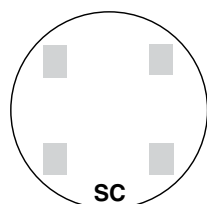

SC
FORMAS 2 Y 3 CABLES
1S Y 2S

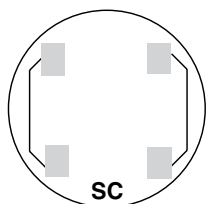

SC
FORMAS 2 Y 3 CABLES
1S Y 2S con DERIVACIÓN

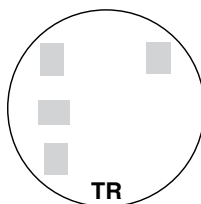

TR
2 CABLES FORMA 3S
5ta. Term. 9 en punto

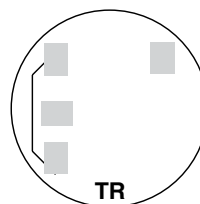

TR
2 CABLES FORMA 3S
con DERIVACIÓN

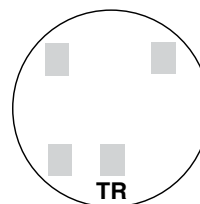

TR
2 CABLES FORMA 3S
5ta Term. 6 en punto

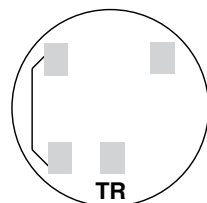

TR
2 CABLES FORMA 3S
con DERIVACIÓN

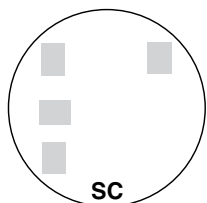

SC
2 ELEMENTO
RED DE 3 CABLES
FORMA 12S 5ta
TERM. 9 en punto

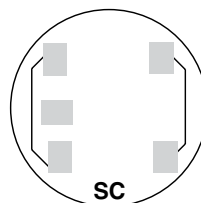

SC
2 ELEMENTOS 3 CABLES
RED FORMA 12S
con DERIVACIÓN
5ta. Term. 9 en punto

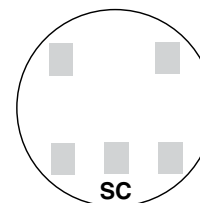

SC
2 ELEMENTOS
RED DE 3 CABLES
FORMA 12S 5ta
TERM. 6 en punto

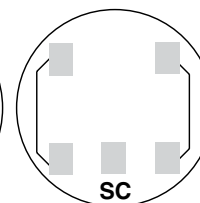

SC
2 ELEMENTOS 3 CABLES
RED FORMA 12S
con DERIVACIÓN
5ta. Term. 6 en punto

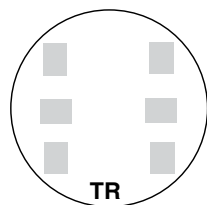

TR
3 CABLES FORMA 4S

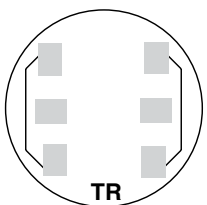

TR
3 CABLES FORMA 4S
CON DERIVACIÓN

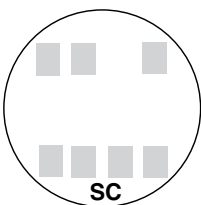

SC
2 o 3 ELEMENTOS
3Ø4W Y o Δ
Y FORMA 14S
Δ FORMA 15S

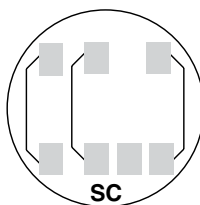

SC
2 o 3 ELEMENTOS
3Ø4W Y o Δ
FORMAS 14S Y 15S
con DERIVACIÓN

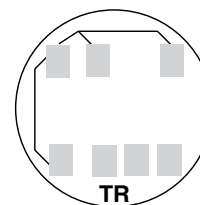

TR
2 ELEMENTO
3Ø4W Y o Δ
Y FORMA 7S
Δ FORMA 24S
con DERIVACIÓN

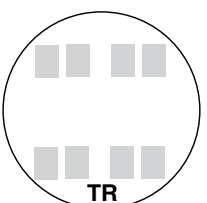

TR
2 ELEMENTOS
2Ø3W, 2Ø4W, 3Ø3W
FORMA 5S

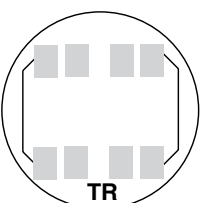

TR
2 ELEMENTOS 2Ø3W,
2Ø4W, 3Ø3W
FORMA 5S con
DERIVACIÓN

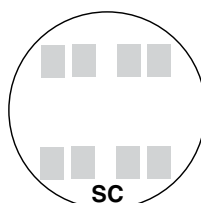

SC
2 ELEMENTOS
2Ø3W, 2Ø4W, 3Ø3W
FORMA 13S

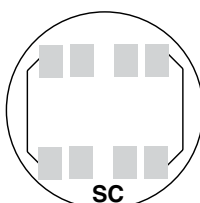

SC
2 o 3 ELEMENTOS
2Ø3W, 2Ø4W, 3Ø3W
FORMA 13S
con DERIVACIÓN

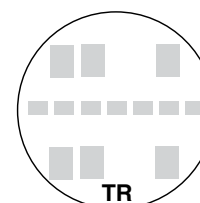

TR
2 o 3 ELEMENTOS
3Ø4W Y o Δ
Y FORMA 9S
Δ FORMA 8S

TR = DE TRANSFORMADORES
DE INSTRUMENTOS DE DD
SC = AUTOCONTENIDO

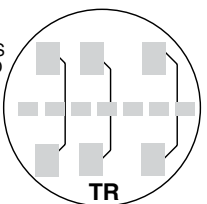

TR
2 o 3 ELEMENTOS
3Ø4W Y o Δ
FORMAS 8S Y 9S
con DERIVACIÓN

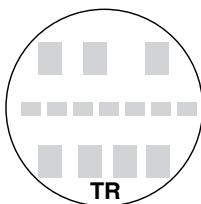

TR
2 ELEMENTOS
3Ø4W Y
FORMA 6S

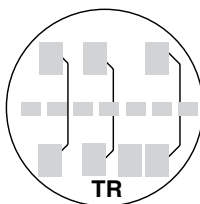

TR
2 ELEMENTOS
3Ø4W Y
FORMA 6S
con DERIVACIÓN

Los requerimientos de la compañía de suministro eléctrico para este equipo pueden variar. Consulte siempre a la compañía de suministro eléctrico que le da servicio cuáles son sus requerimientos antes de ordenar o instalar equipo.

DIAGRAM A

1 \emptyset 2W with 1 P.T. & 1 C.T.
Single Stator Meter (2W1 \emptyset) - Form 35
5T Socket, Test Switch #TS04-0101

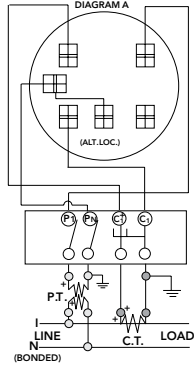

DIAGRAM B

1 \emptyset 3W with 1 C.T.
Single Stator Meter (2W1 \emptyset) - Form 35
5T Socket, Test Switch #TS04-0101

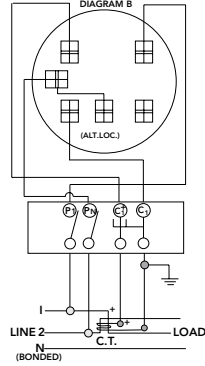

DIAGRAM C

1 \emptyset 3W with 2 C.T.'s
Single Stator Meter (3W1 \emptyset) - Form 45
6T Socket, Test Switch #TS07-0105

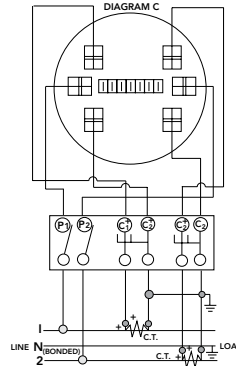

DIAGRAM D

1 \emptyset 3W or 3W Network with 2 C.T.'s
2 Stator Meter - Form 55
8T Socket, Test Switch #TS07-0105

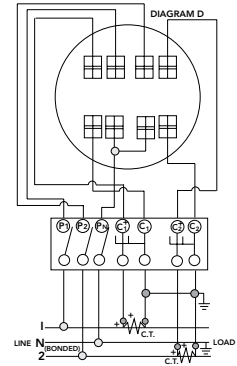

DIAGRAM E

3 \emptyset 3W "A" with 2 P.T.'s & 2 C.T.'s
2 Stator Meter - Form 55
8T Socket, Test Switch #TS07-0105

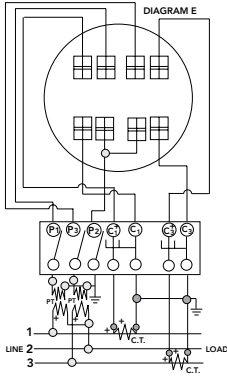

DIAGRAM F

3 \emptyset 3W "A" with 2 C.T.'s
2 Stator Meter - Form 55
8T Socket, Test Switch #TS07-0105

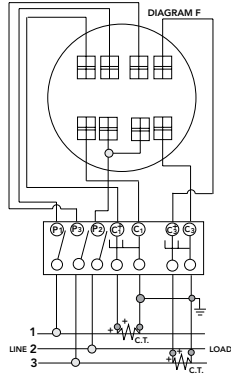

DIAGRAM G

3 \emptyset 4W "Y" with 3 C.T.'s
2 1/2 Stator Meter - Form 65
13T Socket, Test Switch #TS10-0109

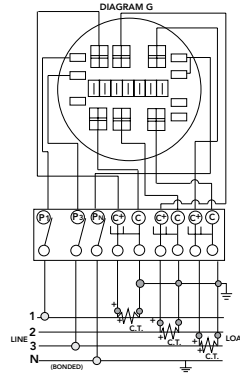

DIAGRAM H

3 \emptyset 4W "Y" with 2 P.T.'s & 3 C.T.'s
2 1/2 Stator Meter - Form 65
13T Socket, Test Switch #TS10-0109

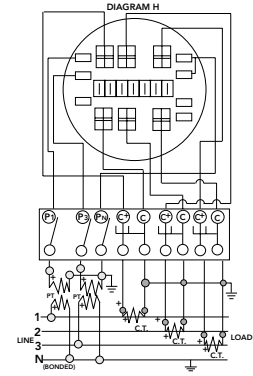

DIAGRAM I

3 \emptyset 4W "Y" or "A" with 3 C.T.'s
"Y" 3 Stator Meter - Form 95
"A" 2 Stator Meter - Form 85
13T Socket, Test Switch #TS10-0109

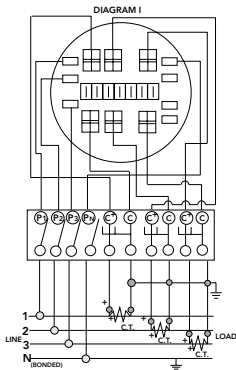
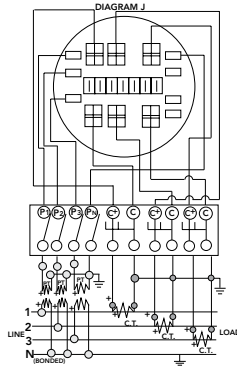

DIAGRAM J

3 \emptyset 4W "Y" with 3 P.T.'s & 3 C.T.'s
3 Stator Meter - Form 95
13T Socket, Test Switch #TS10-0109



Prewiring: If standard factory prewiring is required, refer to wiring diagrams on this page. Determine appropriate diagram and send a copy with order. If custom factory prewiring is required, specify on order. Be sure to include meter socket catalog number, test switch make and catalog number, meter form number and provide a copy of your wiring diagram.



Utility requirements for this equipment may vary. Always consult the serving utility for their requirements before ordering or installing equipment.

Formas de Medidor

Información para Referencia

DIAGRAMA A

1Ø2W with 1 T.P. & 1 T.C.
Medidor Estator Sencillo (2W1Ø) - Forma 3S
Base 5T, Interruptor de Prueba #TS04-0101



DIAGRAMA B

1Ø3W con 1 T.C.
Medidor Estator Sencillo (3W1Ø) - Forma 3S
Base 5T, Interruptor de Prueba #TS04-0101

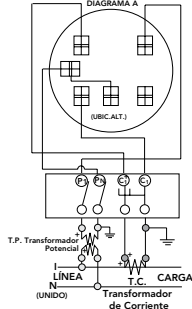

DIAGRAMA C

1Ø3W con 2 T.C.'s
Medidor Estator Sencillo (3W1Ø) - Forma 4S
Base 6T, Interruptor de Prueba #TS07-0105

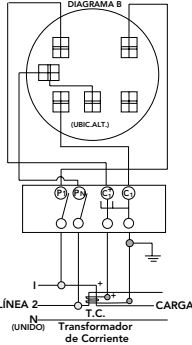

DIAGRAMA D

1Ø3W o Red 3W con 2 T.C.'s
Medidor 2 Estatores - Forma 5S
Base 8T, Interruptor de Prueba #TS07-0105

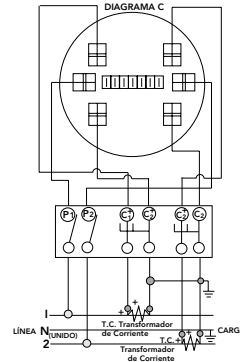

DIAGRAMA E

3Ø3W "A" con 2 T.P.'s & 2 T.C.'s
Medidor 2 Estatores - Forma 5S
Base 8T, Interruptor de Prueba #TS07-0105

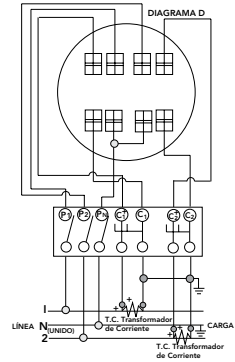

DIAGRAMA F

3Ø3W "A" con 2 T.C.'s
Medidor 2 Estatores - Forma 5S
Base 8T Socket, Interruptor de Prueba #TS07-0105

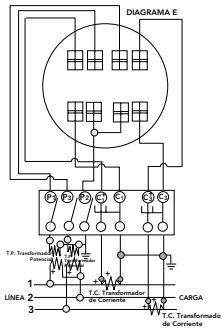

DIAGRAMA G

3Ø4W "Y" con 3 T.C.'s
Medidor 2 1/2 Estatores - Forma 6S
Base 13T, Interruptor de Prueba #TS10-0109

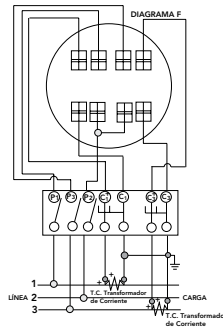

DIAGRAMA H

3Ø4W "Y" con 2 T.P.'s & 3 T.C.'s
Medidor 2 1/2 Estatores - Forma 6S
Base 13T, Interruptor de Prueba #TS10-0109

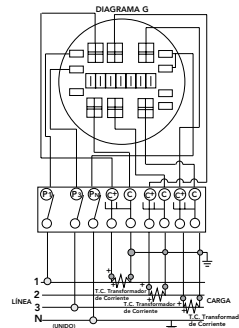

DIAGRAMA I

3Ø4W "Y" o "A" con 3 T.C.'s
"Y" Medidor 3 Estatores - Forma 9S
"A" Medidor 2 Estatores - Forma 8S
Base 13T, Interruptor de Prueba #TS10-0109

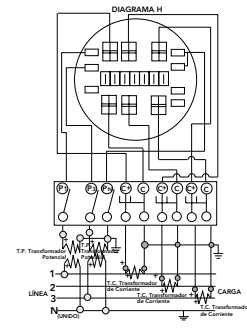

DIAGRAMA J

3Ø4W "Y" con 3 T.P.'s & 3 T.C.'s
Medidor 3 Estatores - Forma 9S
Base 13T, Interruptor de Prueba #TS10-0109

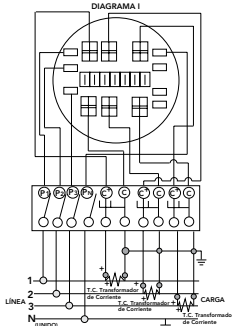
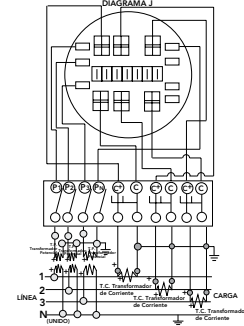

Precableado: Si requiere el precableado de fábrica estándar, consulte los diagramas de cableado de esta página. Determine cuál es el diagrama apropiado y envíe una copia junto con el pedido. Si se requiere precableado de fábrica a la medida, especifíquelo en el pedido. Asegúrese de incluir el número de catálogo de la base para medidor, marca y número de catálogo del interruptor de prueba y proporcione una copia de su diagrama de cableado.

Los requerimientos de la compañía de suministro eléctrico para este equipo pueden variar. Consulte siempre a la compañía de suministro eléctrico que le da servicio cuáles son sus requerimientos antes de ordenar o instalar equipo.



Materials

Steel Quality

The meter equipment listed in this catalog is made of galvanized steel (AISI* G90) to afford the best possible weather proofing.
*American Iron and Steel Institute.

Steel Sheet

16 gauge, galvanized, sheet: 1 1/4 oz./ sq.ft. class zinc-coated. (AISI G90)
14 gauge, galvanized, sheet: 1 1/4 oz./ sq.ft. class zinc-coated.

Aluminum Extrusion

Wire-Terminals: Alloy; 6061-T6, Tin-plated for CU/AL wire.
Bus Bar: Alloy; 6101-O & 6063-O

Aluminum Sheet

3000 series aluminum sheet, H14, or 5052 series aluminum sheet, H32. Where applicable thicknesses range from .064-.125

Copper Sheet & Bus

Electrolytic copper with tin plating in most applications.

Insulating Materials

- In most units, support bases for current-carrying components are molded from fiberglass reinforced high-strength, track resistant, thermoset polyester molding compounds.
- Clear or black safety shields and polarity barriers are molded from high-strength, track resistant, polycarbonate molding compounds.
- Various sheet insulating materials, as appropriate for the application are utilized in the fabrication of flat, formed and punched component parts and barriers.

Finish

Process

Light gray state-of-the-art electrostatically applied powder paint offers a durable, non-fading finish. For further information concerning the chemical analysis of the weather resistant finish, please contact the factory.

Metal Fastners

Zinc-coated with a chromate dip.

Ratings & Compliance

Ratings & Compliance

All Milbank electrical enclosures in this catalog are rated "Type 3R Enclosure" unless specified otherwise on the product's page. All enclosures with a UL designation are constructed per the appropriate UL Standard and may be installed per the National Electric Code. UL procedure files associated with the UL Standards are listed as follows: Meter Sockets (UL 414, File E30202), Test Switches (UL 414, File E62531), Power Outlets (UL 231, File E90945), Panelboards (UL 67, File E32628) and Pullout Switches (UL 1429, File E133062). Additional standards are utilized as applicable: Meter Sockets (ANSI C12.7), Test Switches (ANSI C12.9) and Panelboards (NEMA PB-1).



Utility requirements for this equipment may vary. Always consult the serving utility for their requirements before ordering or installing equipment.

Materiales

Calidad del Acero

El equipo de medición que se enlista en este catálogo está fabricado con acero galvanizado (AISI* G90) para garantizar la mayor resistencia posible a la intemperie.

*American Iron and Steel Institute (Instituto Americano de Hierro y Acero)

Lámina de Acero

calibre 16, galvanizada, lámina, 1 1/4 oz./ pies cuadrados clase zincado (AISI G90)

calibre 14, galvanizada, lámina, 1 1/4 oz./ pies cuadrados clase zincado

Conectores:

Fabricados con aluminio extruido aleación 6061-T6, acabado estañado para conductores CU/AL.

Barra Múltiple con Aleación, 6101-O y 6063-O

Lámina de Aluminio

La lámina de aluminio utilizada puede ser de la serie 3000, H14, 5052, H32, con espesores van de 0.064" a 0.125", en los casos aplicables.

Lámina de Cobre y Barras

Cobre electrolítico con recubrimiento de estaño en la mayoría de las aplicaciones.

Materiales Aislantes

- En la mayoría de las unidades, los soportes de los componentes que conducen corriente son fabricados con poliéster termo fraguado reforzado con fibra de vidrio, con una alta resistencia mecánica y a prueba de carbonización por arco eléctrico.
- Los protectores de seguridad y las barreras de polaridad, transparentes o de color negro, están fabricadas con compuestos de moldeo de policarbonato, de alta resistencia y a prueba de carbonización.
- Diversos materiales para aislamiento de lámina, según sean apropiados para la aplicación, se utilizan en la fabricación de piezas componentes y barreras planas, formadas y perforadas.

Acabado

Proceso

Con una avanzada tecnología en pintura en polvo de aplicación electrostática, la cual nos ofrece una gran resistencia al medio ambiente, duradero y sin decolorarse. Para cualquier información con respecto al análisis químico, favor de ponerse en contacto con el fabricante.

Sujetadores Metálicos

Zincado y con baño de cromado.

Clasificaciones y Normatividad

Clasificaciones y Normatividad

Todas las cajas de protección eléctrica Milbank de este catálogo tienen la clasificación "Caja de Protección Eléctrica Tipo 3R", a menos que se especifique lo contrario en la página del producto. Todas las cajas que tengan la denominación UL están fabricadas según la norma UL correspondiente y pueden ser instalados de conformidad con el Código Eléctrico Nacional. Los archivos de procedimientos UL relacionados con los Estándares UL se enlistan como sigue: Bases para Medidor (UL 414, Archivo E30202), Interruptores de Prueba (UL 414, Archivo E62531), Tomas de Corriente (UL 231, Archivo E90945), Tableros de Control (UL 67, Archivo E32628) e Interruptores de Jalado (UL 1429, Archivo E133062). Otros estándares adicionales se utilizan en los casos en los que aplique: Bases para Medidor (ANSI C12.7), Interruptores de Prueba (ANSI C12.9) y Tableros de Control (NEMA PB-1).

Los requerimientos de la compañía de suministro eléctrico para este equipo pueden variar. Consulte siempre a la compañía de suministro eléctrico que le da servicio cuáles son sus requerimientos antes de ordenar o instalar equipo.



Enclosure Information

Milbank Electrical Meter Enclosures Specification Note

All Milbank electrical enclosures in this catalog are rated "Type 3R Electrical Enclosure" unless specified otherwise. All enclosures with a UL designation are constructed per the appropriate UL standard and may be installed per the National Electric Code. Meter sockets are constructed per "UL 414, Meter Sockets", file #E30202 and per "ANSI C12.7-1993-Meter Sockets". All test switches are constructed per "UL 414, Meter Sockets", file #E30302 and per "ANSI C12.9-1993-Test Switches". Power outlets are constructed per "UL 231, Power Outlets", file #E90945. Panelboards are constructed per "UL 67, Panelboards", file #E32628 and "NEMA PB-1-1984-Panelboards". Pullout switches are constructed per "UL 1429, Pullout Switches", file #133062.

Definitions Pertaining to Nonhazardous Locations | Indoor Use

Type 1 Enclosure

Type 1 enclosures are intended for indoor use primarily to provide a degree of protection against limited amounts of falling dirt.

Type 12 Enclosure

Type 12 enclosures are intended for indoor use primarily to provide a degree of protection against circulating dust, falling dirt and dripping noncorrosive liquids.

Type 13 Enclosure

Type 13 enclosures are intended for indoor use primarily to provide a degree of protection against dust, spraying of water, oil and noncorrosive coolant.

Definitions Pertaining to Nonhazardous Locations | Outdoor Use

Type 3 Enclosure

Type 3 enclosures are intended for outdoor use primarily to provide a degree of protection against rain, sleet, windblown dust and damage from external ice formation.

Type 3R Enclosure

Type 3R enclosures are intended for outdoor use primarily to provide a degree of protection against rain, sleet and damage from external ice formation.

Type 4 Enclosure

Type 4 enclosures are intended for indoor or outdoor use primarily to provide a degree of protection against windblown dust and rain, splashing water, hose-directed water and damage from external ice formation.

Type 4X Enclosure

Type 4X enclosures are intended for indoor or outdoor use primarily to provide a degree of protection against corrosion, windblown dust and rain, splashing water, hose-directed water and damage from external ice formation.



Utility requirements for this equipment may vary. Always consult the serving utility for their requirements before ordering or installing equipment.

Información sobre el las Cajas de Protección Eléctrica

Nota de Especificación para Cajas de Protección Eléctrica para Medidores Eléctricos Milbank

Todas las cajas de protección eléctrica Milbank de este catálogo tienen la clasificación "Caja de Protección Eléctrica Tipo 3R", a menos que se especifique lo contrario. Todas las cajas que tengan la denominación UL están fabricadas según la norma UL correspondiente y pueden ser instalados de conformidad con el Código Eléctrico Nacional. Las bases para medidor están fabricadas de conformidad con "UL 414, Bases para Medidor", archivo #E30202 y de conformidad con "ANSI C12.7-1993-Bases para Medidor". Todos los interruptores de prueba están fabricados de conformidad con "UL 414, Bases para Medidor", archivo #E30302 y de conformidad con "ANSI C12.9-1993-Interruptores de Prueba". Las tomas de corriente están fabricadas de conformidad con "UL 231, Tomas de Corriente", archivo #E90945. Los tableros de control están fabricados de conformidad con "UL 67, Tableros de control", archivo #32628 y "NEMA PB-1-1984-Tableros de control". Los interruptores de jalado están fabricados de conformidad con "UL 1429, Interruptores de Jalado", archivo #133062.

Definiciones que pertenecen a ubicaciones no peligrosas | Uso en interiores

Caja de protección eléctrica Tipo 1

Cajas de protección eléctrica Tipo 1 están diseñados para usarse en interiores, principalmente para brindar un nivel de protección contra la caída de cantidades limitadas de suciedad.

Caja de protección eléctrica Tipo 12

Cajas de protección eléctrica Tipo 12 están diseñados para usarse en interiores, principalmente para brindar un nivel de protección contra el polvo en circulación, caída de suciedad y goteo de líquidos no corrosivos.

Caja de protección eléctrica Tipo 13

Cajas de protección eléctrica Tipo 13 están diseñados para usarse en interiores, principalmente para brindar un nivel de protección contra el polvo, rocío de agua, aceite y refrigerante no corrosivo.

Definiciones que pertenecen a ubicaciones no peligrosas | Uso en exteriores

Caja de protección eléctrica Tipo 3

Cajas de protección eléctrica Tipo 3 están diseñados para usarse en exteriores, principalmente para brindar un nivel de protección contra lluvia, aguanieve, polvo arrastrado por el viento y daños ocasionados por la formación de hielo en el exterior.

Caja de protección eléctrica Tipo 3R

Cajas de protección eléctrica Tipo 3R están diseñados para usarse en exteriores, principalmente para brindar un nivel de protección contra lluvia, aguanieve y daños ocasionados por la formación de hielo en el exterior.

Caja de protección eléctrica Tipo 4

Cajas de protección eléctrica Tipo 4 están diseñados para usarse en interiores o exteriores, principalmente para brindar un nivel de protección contra el polvo arrastrado por el viento y la lluvia, salpicaduras de agua, chorros de agua dirigidos con manguera y daños ocasionados por la formación de hielo en el exterior.

Caja de protección eléctrica Tipo 4X

Cajas de protección eléctrica Tipo 4X están diseñados para usarse en interiores o exteriores, principalmente para brindar un nivel de protección contra la corrosión, polvo y lluvia arrastrados por el viento, salpicaduras de agua, chorros de agua dirigidos con manguera y daños ocasionados por la formación de hielo en el exterior.

Los requerimientos de la compañía de suministro eléctrico para este equipo pueden variar. Consulte siempre a la compañía de suministro eléctrico que le da servicio cuáles son sus requerimientos antes de ordenar o instalar equipo.



6003.....	38	K4722	24	U1797-O-K2L-K3L	11
6116.....	38	K4729	24	U3328-RXL.....	8
363010-CT3R.....	22	K4797	24	U4363-R.....	11
363016-CT3R.....	22	K4798	24	U4505-X.....	11
363610-CT3R.....	22	K4974	36	U4540-XL.....	30
363612-CT3R.....	22	K4977-EXT.....	39	U4542-XL.....	30
363616-CT3R.....	22	K4977-INT.....	39	U4544-XL.....	30
483616-CT3R.....	22	K5022-INT.....	39	U4546-XL.....	30
484812-CT3R.....	22	K5815	38	U4548-RXL.....	30
5T8K2.....	39	K5820	38	U4549-RXL.....	30
606013-CT3R.....	22	K5830	38	U5000-XL.....	28
A7514.....	37	K5T.....	39	U5000-XL-41.....	28
A7515.....	37	K8180	38	U5000-XL-55.....	28
A7516.....	37	M5-144	36	U5000-XL-75.....	28
A7517.....	37	MR-2.....	38	U5100-XL.....	28
A7518.....	37	MR2-SS.....	38	U5100-XL-41.....	28
A7551.....	37	MR-4.....	38	U5100-XL-55.....	28
A8110.....	37	NU8980-O.....	26	U5100-XL-75.....	28
A8111.....	37	NU8980-O-2002.....	26	U5136-O-100S.....	27
A8112.....	37	NU8980-O-SF100.....	26	U5136-O-200S.....	27
A9064.....	37	PT48AL.....	22	U5137-O-200S.....	27
AP2300-03.....	4	PT48AR.....	22	U5168-XTL-100.....	13
AP2300-03-5T.....	4	PT48L.....	22	U5168-XTL-200.....	13
AP2300-03-5T-AB.....	4	PT48R.....	22	U5169-XTL-100.....	13
AP2300-03-6T.....	4	S1787-4X.....	31	U5169-XTL-200.....	13
AP2300-04.....	4	S1890-XT.....	25	U5200-XL.....	29
AP2300-07.....	4	S1891-XT.....	25	U5200-XL-41.....	29
AP2300-08.....	4	S1910-YL.....	8	U5200-XL-55.....	29
CP-21.....	38	S2417-DL.....	8	U5200-XL-75.....	29
CT244811-HC.....	24	S2417-RL.....	8	U5220-XL.....	29
CT244811-SC.....	24	S2674-XT.....	25	U5220-XL-41.....	29
CT304811-HC.....	24	S2690-XT.....	25	U5220-XL-55.....	29
CT304811-SC.....	24	S3831-XT.....	25	U5220-XL-75.....	29
CT364811-HC.....	24	S3912-XT.....	25	U5300-O.....	29
CT364811-SC.....	24	S4275-DL.....	8	U5300-O-41.....	29
K1190.....	39	S4339-RL.....	8	U5300-O-55.....	29
K1350.....	38	S8324.....	37	U5300-O-75.....	29
K1350L.....	38	S8333-6X.....	31	U5320-O.....	29
K1539.....	38	TS04-0101.....	21	U5320-O-41.....	29
K1540.....	38	TS04-0104.....	21	U5320-O-55.....	29
K1540L.....	38	TS07-0049.....	21	U5320-O-75.....	29
K1541.....	38	TS07-0105.....	21	U5764-X-200-CB.....	15
K3082.....	38	TS07-0106.....	21	U5765-X-200-CB.....	15
K3083.....	38	TS10-0016.....	21	U5767-X-200-CB.....	15
K3441.....	38	TS10-0109.....	21	U5784-O-200-CB.....	15
K3442.....	38	TS10-0110.....	21	U5787-O-200-CB.....	15
K3865.....	39	TS10-0111.....	21	U5796-X-400-CB.....	15
K3866.....	39	TS10-0112.....	21	U5797-O-400-CB.....	15



Utility requirements for this equipment may vary. Always consult the serving utility for their requirements before ordering or installing equipment.

U5799-O-400-CB.....	15	U5929-XL.....	5	U9701-RXL.....	9
U5842-PXL-200.....	12	U5934-XL.....	5	UAP5024-XL.....	13
U5842-RL.....	12	U7017-DL-TG.....	7	UC1299-RL.....	18
U5842-RL-100.....	12	U7017-RL-TG.....	7	UC1300-XL.....	18
U5844-PXL-200.....	12	U7017-RL-TG-5T.....	7	UC5087-RL.....	19
U5852-RL.....	12	U7018-XL-TG.....	7	UC5732-XL.....	18
U5852-RL-100.....	12	U7021-DL-TG.....	6	UC7235-RL.....	18
U5852-RL-200.....	12	U7021-RL-TG.....	6	UC7237-RL.....	18
U5854-RL-200.....	12	U7021-RL-TG-5T.....	6	UC7444-RL.....	19
U5882-X.....	17	U7040-RL-TG.....	6	UC7445-RL.....	19
U5883-X.....	17	U7420-RL.....	9	UC7448-RL.....	19
U5884-X.....	17	U7421-RL.....	9	UC7449-RL.....	19
U5885-X.....	17	U7422-RXL.....	9	UC7478-RL.....	19
U5886-X.....	17	U7423-RXL.....	9	UC7532-RL.....	19
U5890-X-2/200.....	14	U7487-RL-TG.....	5	UC7544-XL.....	18
U5891-X-2/200.....	14	U7487-RL-TG-5T.....	5	UC7545-XL.....	18
U5892-X-2/200.....	14	U7490-YL-TG.....	5	UCSS3433-O.....	10
U5893-X-2/200.....	14	U7490-YL-TG-5T.....	5	UCSS3436-O.....	10
U5894-X-2/200.....	14	U8212-RL.....	16	UCSS3438-O.....	10
U5895-X-2/200.....	14	U8213-RL.....	16	USS3914-O.....	10
U5902-X.....	17	U8214-RL.....	16	USS4701-O.....	10
U5903-X.....	17	U8215-RL.....	16	USS4801-O.....	10
U5904-X.....	17	U8216-XL.....	16	USS4801-O-5T9.....	10
U5905-X.....	17	U8436-O.....	26		
U5906-X.....	17	U9700-RRL.....	9		

Los requerimientos de la compañía de suministro eléctrico para este equipo pueden variar. Consulte siempre a la compañía de suministro eléctrico que le da servicio cuáles son sus requerimientos antes de ordenar o instalar equipo.



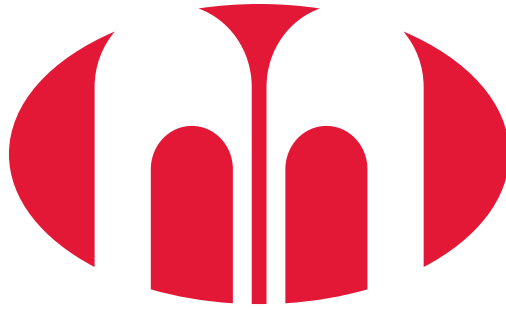

MILBANK[®]

ENERGY AT WORK

